

МИНИСТЕРСТВО ПРОСВЕЩЕНИЯ РОССИЙСКОЙ ФЕДЕРАЦИИ
Министерство образования Самарской области
Южное управление министерства образования Самарской области
ГБОУ СОШ №1 "ОЦ" им. В.И. Фокина с. Большая Глушица"

РАССМОТРЕНО

Руководитель ШМО

Некрасова С.Г.

Протокол №3

от «10» февраля 2025 г.

ПРОВЕРЕНО

Заместитель директора по УР

Писаренко Е.В.

«10» февраля 2025 г.

УТВЕРЖДЕНО

Приказом директора ГБОУ

СОШ № 1 «ОЦ» им. В.И.

Фокина с. Большая Глушица

Директор школы

Соколова О.А.

Приказ № 108-ОД

от «13» февраля 2025 г.

Рабочая программа курса внеурочной деятельности
«Хоровое пение» по направлению «Внеурочная деятельность, направленная на
развитие личности, профориентацию, предпрофильную подготовку»
(ОСНОВНОЕ ОБЩЕЕ ОБРАЗОВАНИЕ)

2025 год

СОДЕРЖАНИЕ

Хоровое пение	4
Пояснительная записка	5
Общая характеристика, место в учебном плане.....	5
Организационные модели	6
Цели и задачи	8
Содержание внеурочного курса «Хоровое пение»	9
Примерный репертуар	16
Планируемые результаты	42
Личностные результаты	42
Метапредметные результаты	45
Предметные результаты	50
Предметные результаты (по годам обучения).....	50
Тематическое планирование	69
Основное содержание занятий и виды деятельности обучающихся	69
Календарно-тематическое планирование для начального общего образования.....	72
Календарно-тематическое планирование для основного общего образования.	106
Список рекомендуемой литературы	132

ХОРОВОЕ ПЕНИЕ

Хоровое пение — наиболее доступный вид практической музыкальной деятельности школьников. Данная форма коллективного музицирования обладает уникальными возможностями для развития общих и специальных способностей детей, достижения содержательного комплекса предметных, метапредметных и личностных результатов.

Отечественная система музыкального воспитания школьников опирается на положения концепции Д. Б. Кабалевского, среди которых по-прежнему актуально звучит девиз «Каждый класс — хор!». Однако, ограничиваясь рамками одного урока музыки в неделю¹, сформировать у детей соответствующие вокально-хоровые навыки невозможно. Для достижения значимых результатов в этом направлении необходимо гармоничное сочетание урочной и внеурочной деятельности.

Программа внеурочной деятельности «Хоровое пение» учитывает соответствующий опыт советского периода. Его переосмысление в контексте системно-деятельностного подхода позволяет выстроить единую логику реализации программ урочной и внеурочной деятельности на основе обновлённых ФГОС общего образования.

На федеральном уровне поддержку и пропаганду данного вида исполнительской практики осуществляет Всероссийское хоровое общество (ВХО). Воссозданное в 2013 г. при непосредственном участии ведущих музыкантов и общественных деятелей², ВХО ставит своей целью возрождение традиций хорового исполнительства среди детей и юношества, привлечение внимания широкой общественности к данному виду музыкального искусства, поддержку массового фестивального движения, оказание методической и организационной помощи.

1 В базовом учебном плане на изучение предмета «Музыка» отводится 1 час в неделю. При этом современный урок является комплексным и состоит из различных видов деятельности обучающихся: пение; слушание музыки и размышление о её содержании; игра на доступных музыкальных инструментах; пластическое интонирование, театрализация, творческие проекты и др.

2 Среди них В. Гергиев, Д. Мацуев, П. Пожигайло, О. Голодец и др.

ОБЩАЯ ХАРАКТЕРИСТИКА, МЕСТО В УЧЕБНОМ ПЛАНЕ

Занятия хоровым пением в общеобразовательных организациях осуществляются в рамках вариативного подхода и представляют обучающимся возможность углублённого изучения предметной области «Искусство». Среди различных видов музицирования хоровое пение стоит на первом месте, как наиболее доступная и массовая форма музыкально-исполнительской деятельности. «Хоровое пение» является органичным дополнением уроков предмета «Музыка», включённого в обязательную часть учебного плана начального общего образования (1—4 кл.) и основного общего образования (5—8 кл.).

Программа составлена на основе «Требований к результатам освоения основной образовательной программы», представленных в Федеральном государственном образовательном стандарте начального общего образования и основного общего образования, а также на основе характеристики планируемых результатов духовно-нравственного развития, воспитания и социализации обучающихся, представленной в Примерной программе воспитания (одобрено решением ФУМО от 02.06.2020 г.). Программа разработана с учётом актуальных целей и задач обучения и воспитания, развития обучающихся и условий, необходимых для достижения личностных, метапредметных и предметных результатов при освоении предметной области «Искусство» («Музыка»), учитывает практический опыт образовательных организаций, осуществлявших исследовательскую и экспериментальную работу по данному направлению эстетического воспитания¹.

Программа «Хоровое пение» предназначена для организации внеурочной деятельности обучающихся начального и основного общего образования (1—4 и 5—9 кл.). Допускается расширение сферы её применения также на ступень среднего общего образования при наличии соответствующих потребностей обучающихся

¹ В том числе образцовый детский коллектив школьной хоровой студии «Радуга» ГБОУ СОШ № 392 г. Санкт-Петербурга (руководитель хора, дирижёр — Заслуженный учитель России Б. Рачина), а также Московской школы-лаборатории с углублённым изучением музыки № 1732 (руководитель хора, дирижёр — кандидат педагогических наук Е. Никитина) и ряда других образовательных организаций.

ся и запросов от родителей (законных представителей) обучающихся 10—11 классов.

Хоровые занятия проводятся преимущественно во второй половине дня. Частота и регулярность занятий — по 1 (1,5) ч 1—2 раза в неделю. Основное содержание занятий — пение, освоение соответствующих теоретических и практических умений и навыков, концертно-исполнительская деятельность.

ОРГАНИЗАЦИОННЫЕ МОДЕЛИ

При организации внеурочных занятий хоровым пением возможны различные организационные модели, учитывающие специфический комплекс условий и возможностей конкретного образовательного учреждения, интересы и потребности участников образовательных отношений.

1. Модель «Класс — хор»

Внеурочные занятия хоровым пением организуются для каждого класса отдельно. По решению родителей (законных представителей) обучающихся занятия посещают все ученики класса либо только те обучающиеся, которые проявляют интерес к данному виду музицирования, имеют для этого соответствующие способности.

2. Модель «Параллель — хор»

Данная организационная модель может быть использована для проведения объединённых внеурочных занятий для обучающихся одной параллели (1 кл., 2 кл. и т. д.). Занятия являются предметом по выбору не обязательным для посещения всеми обучающимися параллели.

3. Уровневая модель

Данная модель предполагает, что в хоровом коллективе могут одновременно заниматься обучающиеся разных классов и параллелей. В хоровом коллективе начального уровня могут заниматься учащиеся первого года обучения¹, в хоровом коллективе следующего уровня — обучающиеся, которые занимаются хоровым пением второй-третий год и т. д.

¹ В таком случае обучающимися первого года обучения могут быть ученики и первого, и, например, четвёртого класса в зависимости от того, в каком возрасте обучающийся начал посещать хоровые занятия.

4. Общешкольный хор

Данная модель предполагает, что в едином коллективе занимаются обучающиеся разного возраста и уровня подготовки. Различия в вокальных данных и певческих навыках компенсируются за счёт репертуара, грамотного разделения хористов на партии, использования потенциала творческого наставничества старших обучающихся над младшими товарищами.

Количество участников одного хорового коллектива может составлять от 15 до 60 человек. При наличии большего количества желающих целесообразно распределить обучающихся на группы, сохранив возможность проведения сводных репетиций перед выступлениями.

Типы и виды занятий

По форме проведения занятия подразделяются на четыре типа:

- 1) индивидуальное и/или мелкогрупповое прослушивание/занятие:
 - при наборе в хор;
 - при переходе из одного класса/уровня в другой;
 - для периодической оценки индивидуального темпа развития вокально-хоровых навыков обучающихся;
 - для работы с неточно интонирующими обучающимися («гудошниками»);
 - для работы с солистами, одарёнными обучающимися;
- 2) комбинированное занятие — групповая (по партиям) и коллективная вокально-хоровая работа;
- 3) сводная репетиция;
- 4) концертное выступление.

Педагогические кадры

Важным условием полноценного освоения обучающимися данной программы является профессиональное кадровое обеспечение учебно-воспитательного процесса. Высокие результаты возможны только при условии проведения занятий педагогом, имеющим профессиональную дирижёрско-хоровую подготовку.

Значительный вклад в качество хоровых занятий вносит концертмейстер.

При большом количестве обучающихся, занимающихся в хоровом коллективе под управлением одного педагога (дирижёра), возникает необходимость в дополнительной помощи *хормейстера*. Таким образом, в реализации данного направле-

ния могут быть задействованы более одного (оптимально — три) специалиста с профильной музыкально-педагогической подготовкой.

В соответствии с положениями обновлённого ФГОС данные кадровые условия могут быть реализованы как непосредственно силами педагогического коллектива образовательного учреждения, так и с привлечением специалистов из сферы культуры, системы дополнительного образования по линии сетевого взаимодействия.

Материально-техническим условием реализации данной программы является наличие просторного помещения с фортепиано¹.

ЦЕЛИ И ЗАДАЧИ

Цели и задачи программы «Хоровое пение» определяются в рамках обобщённых целей и задач ФГОС НОО и ООО, Примерных программ по музыке НОО и ООО, являются их логическим продолжением.

Главная цель:

Развитие музыкальной культуры обучающихся как части их духовной культуры через коллективную исполнительскую деятельность — пение в хоре.

Основные цели в соответствии со спецификой освоения предметной области «Искусство» в целом и музыкального искусства в частности:

1) становление системы ценностей обучающихся в единстве эмоциональной и познавательной сферы;

2) осознание значения музыкального искусства как универсального языка общения, интонационно-художественного отражения многообразия жизни;

3) реализация творческих потребностей обучающихся, развитие потребности в общении с произведениями искусства, внутренней мотивации к музицированию.

Достижению поставленных целей способствует решение круга задач, конкретизирующих в процессе регулярной музыкальной деятельности обучающихся наиболее важные направления, а именно:

1 Из рекомендованного специального оборудования: хоровые станки; звукозаписывающая и звуковоспроизводящая аппаратура; регулярная настройка акустического фортепиано; комплект простейших детских шумовых музыкальных инструментов.

- приобщение к общечеловеческим духовным ценностям через опыт собственного переживания музыкальных образов, развитие и совершенствование эмоционально-ценностной отзывчивости на прекрасное в искусстве и в жизни;
- развитие эмоционального интеллекта, общих и специальных музыкальных способностей обучающихся;
- формирование устойчивого интереса к постижению художественной картины мира, приобретение разнообразного опыта восприятия музыкальных произведений;
- воспитание уважения к культурному, музыкальному наследию России; практическое освоение интонационно-образного содержания произведений отечественной музыкальной культуры;
- расширение кругозора, воспитание любознательности, интереса к музыкальной культуре других стран и народов;
- понимание основных закономерностей музыкального искусства: интонационная и жанровая природа музыки, основные выразительные средства, элементы музыкального языка, направления, стили и т. д.;
- формирование чувства коллективизма, сопричастности к общему творческому делу, ответственности за общий результат;
- гармонизация межличностных отношений, формирование позитивного взгляда на окружающий мир;
- улучшение физического и психического самочувствия, укрепление здоровья обучающихся;
- создание в образовательном учреждении творческой культурной среды;
- получение обучающимися опыта публичных выступлений, формирование активной социальной позиции, участие в творческой и культурной жизни школы, района, города, республики, страны.

СОДЕРЖАНИЕ ВНЕУРОЧНОГО КУРСА «ХОРОВОЕ ПЕНИЕ»

Основным содержанием обучения и воспитания по программе «Хоровое пение» является опыт проживания специфического комплекса эмоций, чувств, образов, идей, порождаемых ситуациями коллективного исполнения вокально-хоровых произведений (постижение мира через переживание, самовыражение через творчество, духовно-нравственное становление, воспита-

ние чуткости к внутреннему миру другого человека через опыт сотворчества и сопереживания). Непосредственная певческая деятельность рассматривается «как процесс личностного интонационного постижения смысла музыкального образа посредством проживания-впевания каждой интонации»¹.

Содержание внеурочных занятий по «Хоровому пению» вытекает из содержательной логики изучения предмета «Музыка», которое структурно представлено восемью сквозными модулями (тематическими линиями) в начальной школе² и девятью модулями³ в основной школе. Преемственность тематических линий между начальным и основным образованием может быть представлена следующим образом:

Начальная школа	Основная школа
МОДУЛИ	
«Музыкальная грамота»	
	«Жанры музыкального искусства»
«Музыка в жизни человека»	
	«Музыка моего края»
«Народная музыка России»	«Народное музыкальное творчество России»
«Музыка народов мира»	«Музыка народов мира»
«Духовная музыка»	«Истоки и образы русской и европейской духовной музыки»
«Классическая музыка»	«Европейская классическая музыка»
	«Русская классическая музыка»
«Современная музыкальная культура»	«Современная музыка: основные жанры и направления»
«Музыка театра и кино»	«Связь музыки с другими видами искусств»

- 1 Рачина Б. С. Технологии и методика обучения музыке в общеобразовательной школе. — СПб.: Композитор, 2007. — С. 103.
- 2 Примерная рабочая программа начального общего образования. — С. 8.
- 3 Примерная рабочая программа основного общего образования. — С. 7.

Вариативный принцип, лежащий в основе модульной структуры программы по предмету «Музыка», позволяет развивать её тематические линии и в программе внеурочной деятельности «Хоровое пение»¹. Такой подход позволит учителю наиболее эффективно использовать учебное время, учитывая возможности и потребности обучающихся, условия организации различных видов деятельности, формы и методы освоения содержания, совершенствования важнейших предметных умений и навыков.

Тематический модуль	Содержание	Виды деятельности обучающихся
Музыкальная грамота ²	<p>Ноты певческого диапазона, длительности и паузы, основные музыкальные размеры, штрихи, динамика, дополнительные обозначения в нотах (реприза, вольты, фермата и др.).</p> <p>Знаки альтерации. Лад, тональность, тоника. Интонация, мотив, фраза. Одноголосие, многоголосие. Мелодия, аккомпанемент. Интервалы, аккорды. Музыкальная форма (двухчастная, трёхчастная, куплетная, рондо).</p>	<p>Сольмизация, хоровое сольфеджио: проговаривание, пропевание по нотам попевок, мелодий изучаемых произведений. Анализ мелодического и ритмического рисунка песни (направление движения, поступенное движение, скачки, повторы, остановки кульминации).</p> <p>Пение с ручными знаками, тактированием. Интонационно-слуховые упражнения с применением наглядных моделей (рука — нотный стан, столбика и др.).</p> <p>Составление исполнительского плана песни с опорой на нотный текст</p>

1 Наиболее органично состыковка программ урочной и внеурочной деятельности на тематическом уровне достигается при реализации организационных моделей «Класс — хор» и «Параллель — хор».

2 Данный модуль не является обязательным, может быть по решению педагога исключён или значительно сокращён. При сохранении данного модуля в содержании обучения целесообразно уделять ему 5—10 минут на каждом занятии.

<p>Жанры музыкального искусства</p>	<p>Основные черты жанра, характер, музыкально-выразительные средства, отражённое в жанре жизненное содержание. Простейшие жанры: песня, танец, марш. Жанровые сферы: песенность, танцевальность, маршевость.</p> <p>Жанры камерной вокальной музыки XIX—XX вв. (романс, вокализ, ноктюрн, серенада, баркарола и др.).</p> <p>Циклические формы и жанры (цикл вокальных миниатюр, сюита, кантата)</p>	<p>Разучивание, анализ, исполнение, музыкальных произведений с ярко выраженной жанровой основой.</p> <p>Слушание, сравнение, критическая оценка различных интерпретаций изучаемых произведений.</p> <p><i>На выбор или факультативно:</i></p> <p>Посещение концертов, фестивалей, просмотр телевизионных и интернет-трансляций. Оставление письменного отзыва, рецензии на концерт</p>
<p>Музыка в жизни человека</p>	<p>Стремление человека к красоте. Хор — музыкальное единство людей. Особое переживание — слияние голосов в пении.</p> <p>Музыкальный образ, настроения, мысли и чувства, которые передаёт музыка.</p> <p>Образы природы, людей, событий (музыкальные пейзажи, портреты и т. п.).</p> <p>Песни, посвящённые Родине, семье, образам детства, дружбе, войне, праздникам и др.</p>	<p>Выстраивание хорового унисона, поиск красивого тембра звучания хора.</p> <p>Разучивание, исполнение песен, в которых раскрывается внутренний мир человека, чувства и жизнь ребёнка, образы близких людей.</p> <p>Работа над песнями и хорами, воспевающими красоту родной природы, подвиги героев, любовь к Родине, другие темы, созвучные базовым национальным ценностям.</p> <p>Публичные выступления на праздниках, фестивалях, акциях, посвящённых памятным датам и традиционным праздникам.</p> <p><i>На выбор или факультативно:</i></p> <p>Организация эстетического досуга своих друзей, членов своей семьи</p>

Музыка моего края	<p>Традиционный песенный фольклор малой родины — обработки народных мелодий для детского хора.</p> <p>Гимны, песни-символы родного края, своей школы, республики.</p> <p>Вокальные произведения композиторов-земляков</p>	<p>Разучивание, исполнение обработок народных песен и песен современных композиторов своего края.</p> <p><i>На выбор или факультативно:</i></p> <p>Творческие встречи с композиторами-земляками.</p> <p>Участие в региональных смотрах-конкурсах.</p> <p>Творческие проекты, посвящённые музыкальной культуре родного края</p>
Музыка народов России	Русские народные песни и песни других народов России в обработках для детского хора	<p>Разучивание, исполнение обработок народных песен. Сочинение мелодических, ритмических подголосков и аккомпанементов к ним. Создание сценических театрализованных композиций на основе различных фольклорных жанров.</p>
Музыка народов мира	Песни народов мира в обработках для детского хора	<p>Участие в общешкольном фестивале, посвящённом музыке разных народов, смотрах-конкурсах областного, межрегионального уровня</p>
Духовная музыка ¹	Образцы литургической музыки русских и зарубежных композиторов-классиков, сочинения современных композиторов на канонические тексты — песни и хоры духовного содержания	<p>Разучивание, исполнение вокальных произведений духовной музыки.</p> <p>Выступление с программой духовной музыки на концерте перед публикой.</p> <p><i>На выбор или факультативно:</i></p> <p>Подготовка сценария выступления, кратких пояснительных текстов об исполняемых произведениях.</p>

¹ Данный модуль не является обязательным, может быть по решению педагога сокращён. При его сохранении целесообразно сконцентрироваться на освоении концертной программы, состоящей из нескольких произведений духовной музыки и приуроченной к определённому событию (религиозный праздник, фестиваль духовной музыки и т. д.).

<p>Классическая музыка</p>	<p>Светская музыка русских и зарубежных композиторов-классиков в обработках для детского хора.</p> <p>Произведения¹ И. С. Баха, Г. Ф. Генделя, Й. Гайдна, Дж. Каччини, Дж. Перголези, В. А. Моцарта, Л. ван Бетховена, Р. Шумана, Ф. Шуберта, Э. Грига, А. Дворжака, М. Глинки, П. Чайковского, А. Бородина, Н. Римского-Корсакова, А. Аренского, С. Рахманинова, Ц. Кюи, А. Гречанинова, В. Калинникова, Р. Глиэра</p>	<p>Разучивание, исполнение вокальных сочинений, переложений для детского хора инструментальных камерных и симфонических произведений композиторов-классиков. Интонационный анализ.</p> <p><i>На выбор или факультативно:</i></p> <p>Подготовка просветительского концерта, составление программы выступления, создание кратких пояснительных текстов об исполняемых произведениях</p>
<p>Современная музыкальная культура</p>	<p>Вокальные произведения для детей современных композиторов, в том числе песни, написанные современным музыкальным языком, в джазовом стиле и т. д.</p> <p>Сочинения композиторов² С. Баневича, Р. Бойко, М. Дунаевского, А. Зарубы, В. Кикты, Е. Крылатова, З. Левиной, Ж. Металлиди, Р. Паулса, А. Пахмутовой, Е. Подгайца, М. Ройтерштейна, М. Славкина,</p>	<p>Разучивание, исполнение произведений современных композиторов.</p> <p>Сочинение мелодических, ритмических подголосков и аккомпанементов к ним.</p> <p>Инструментальное сопровождение (на ударных и шумовых инструментах, с помощью звучащих жестов) вокального исполнения песен.</p> <p>Создание сценических театрализованных композиций на основе исполняемых произведений.</p> <p><i>На выбор или факультативно:</i></p>

- 1 Приведённый перечень фамилий композиторов является ориентировочным. Педагог может корректировать и дополнять его с учётом текущих задач развития конкретного хорового коллектива.
- 2 Приведённый перечень фамилий композиторов является ориентировочным. Педагог может корректировать и дополнять его с учётом текущих задач развития конкретного хорового коллектива.

	С. Соснина, Г. Струве, Я. Френкеля, Ю. Чичкова, И. Шварца, Р. Щедрина	Поиск информации о современных композиторах — авторах песен, подготовка концерта, создание кратких пояснительных текстов об исполняемых произведениях
Музыка театра и кино, связь музыки с другими видами искусств	Песни и хоры из кино и мультфильмов, фрагменты из мюзиклов, опер, театральных постановок. Сочинения композиторов ¹ Ц. Кюи, М. Ковалея, М. Красева, Э. Л. Уэббера, Ф. Лоу, Р. Роджерса, Дж. Гершвина, А. Миллера, Е. Крылатова, И. Дунаевского, М. Дунаевского, А. Журбина, А. Семёнова, Ю. Галахова, Б. Чайковского, Г. Гладкова, С. Пleshака, и др.	Разучивание, исполнение хоровых номеров из опер и мюзиклов, обработок известных мелодий театра и кино для детского хора. Инструментальное сопровождение (на ударных и шумовых инструментах, с помощью звучащих жестов) вокального исполнения песен. Создание сценических театрализованных композиций на основе исполняемых произведений. <i>На выбор или факультативно:</i> Творческий проект: озвучивание фрагмента фильма (мультфильма).

Большинство занятий в течение учебного года носит репетиционный характер и состоит из комбинированной вокально-хоровой работы по партиям и совместной певческой деятельности всего коллектива. Каждое занятие включает в себя:

1. Работу над певческой установкой, правильным дыханием, дикцией, артикуляцией.
2. Упражнения для развития интонационного и ритмического слуха.
3. Вокальные упражнения на развитие, совершенствование певческих навыков: интонационной точности, подвижности голоса, расширения его диапазона.
4. Разучивание новых произведений.

¹ Приведённый перечень фамилий композиторов является ориентировочным. Педагог может корректировать и дополнять его с учётом текущих задач развития конкретного хорового коллектива.

5. Повторение и творческая интерпретация произведений, выученных ранее.
6. Подготовка концертной программы для выступлений хорового коллектива.

Освоение тематических модулей реализуется прежде всего через разучивание песен и хоров соответствующего содержания. Очередность освоения модулей, принцип их компоновки в календарно-тематическом плане — свободные.

Примерный репертуарный список¹, перечень музыкальных произведений, описание упражнений и распеваний с распределением по годам обучения приведён ниже.

ПРИМЕРНЫЙ РЕПЕРТУАР

1-й год обучения

Упражнения, распевания

Артикуляционные игры и упражнения, элементы логоритмики.

Дыхательные упражнения, игры на внимание, самоконтроль.

Упражнения на выработку певческой установки, хорового унисона.

Попевки, основанные на интонации малой терции (V—III ступени мажорного звукоряда), попевки постепенного нисходящего мелодического движения на 2—3—5 звуках (начало — в примарной зоне, с постепенным расширением диапазона) в умеренном темпе.

Упражнения и распевания на начальные навыки пения *a capella*.

Русские народные песни

Во поле берёза стояла
А я по лугу
Кукушечка
Ой, вставала я ранёшенько
Котя, котенька-коток
Зайнька

1 Приведённый перечень произведений является ориентировочным. Педагог может корректировать, видоизменять и дополнять его с учётом текущих задач развития конкретного хорового коллектива.

Коровушка
Не летай, соловей
Перед весной
Как пошли наши подружки
Пойду лук я полоть
Ой, на море

Музыка народов России, других народов мира

Гусли. Марийская народная песня.

Музыкант. Башкирская народная песня.

Мёд. Башкирская народная песня.

Салават-батыр. Музыка А. Зиннурова, слова Р. Ураксиной.

Голос Родины моей. Тувинская народная песня, русский текст О. Грачёва.

Колыбельная. Народная песня коми, русский текст С. Болотина.

Три упряжки. Народная песня ульчи, русский текст О. Грачёва.

Уйнапат. Эскимосская народная песня. Обработка М. Грачёва, русский текст О. Грачёва.

Весна. Армянская народная песня. Слова С. Капутикян, русский текст и обработка В. Снеткова.

Веснянка. Украинская народная песня. Обработка Г. Лобачёва, перевод О. Высотской.

У каждого свой музыкальный инструмент. Эстонская народная песня. Обработка Х. Кирвите, русский текст М. Ивенсен.

Дождик, уймись! Молдавская народная песня.

Сел комарик на дубочек. Белорусская народная песня.

Суп из воздуха. Кубинская народная шуточная песня. Обработка В. Агафонникова.

Раз, два, три, четыре, пять. Чешская народная песня. Обработка Р. Бойко, русский текст А. Машистова.

Шесть утят. Английская народная песня.

Русская и зарубежная классика

Андрей-воробей. Петушок. Дон-дон. Вставала ранёшенько. (Из вокального цикла «Петушок».) Музыка А. Гречанинова, слова народные.

Там, вдали за рекой. Птичка. Музыка А. Аренского, слова А. Плещеева.

Сурок. Музыка Л. Бетховена, слова С. Спасского.

Спор. Музыка А. Гретри, слова неизвестного автора.

Капризуля мальчик Марк. Музыка Г. Хакензак, русский текст Н. Померанцевой.

Борзый конь. Музыка М. Ипполитова-Иванова, слова народные.

Мыльные пузыри. Музыка Ц. Кюи, слова В. Жуковского.

Зайчик (Первая тетрадь, соч. 14). **Колыбельная. Окликание дождя** (Третья тетрадь, соч. 22). Музыка А. Лядова, слова народные.

Песни современных композиторов

Петь приятно и удобно. Музыка Л. Абелян, слова В. Степанова.

Под луной. Музыка С. Поддубного, слова Л. Епанешникова.

Скворушка прощается. Музыка Т. Попатенко, слова М. Ивсенсен.

Хорошо! Музыка Г. Дмитриева, слова Ж. Потоцкой.

Колокольчики. Музыка Ю. Сорокина, слова В. Губановой.

Весёлый день. Музыка М. Ройтерштейна, слова Б. Заходера.

Серебряная трель. Музыка В. Кикты, слова С. Куратовой.

Веснушки. Музыка Б. Карахана, слова В. Шифриной.

Скрюченная песенка. Музыка Г. Седельникова, слова К. Чувского.

Наша песенка простая. Музыка А. Александрова, слова М. Ивсенсен.

Зимний сад. Музыка А. Ашкенази, слова А. Фаткина.

Новый год. Музыка Т. Смирновой, слова А. Граневской.

Дед Мороз. Музыка М. Парцхаладзе, слова Л. Кондрашенко.

Самая хорошая. Музыка В. Иванникова, слова О. Фадеевой.

Мама и солнце. Музыка М. Парцхаладзе, слова У. Краст, перевод В. Викторова.

Вечный огонь. Музыка А. Филиппенко, слова Д. Чибисова, перевод К. Лидиной.

Димкины песенки (цикл для детей). Музыка М. Ройтерштейна, слова И. Токмаковой.

Песенка лвьёнка и черепахи (из мультфильма «Как лвьёнок и черепаха пели песенку»). Музыка Г. Гладкова, слова В. Козлова.

Кораблик (из мультфильма «Первые встречи»). Музыка И. Ефремова, слова В. Бутакова.

2-й год обучения:

Упражнения, распевания

Упражнения на выработку певческой установки.

Дыхательные и артикуляционные упражнения, скороговорки.

Краткие попевки, основанные на поступенном нисходящем мелодическом движении в ограниченном диапазоне. Распевания, состоящие из 3—4—5 звуков (в том числе фрагменты звукоряда, движения мелодии по звукам мажорного трезвучия), попевки на основе интервалов терция, кварта, квинта.

Вокальные упражнения на выстраивание унисона на слоги «лѐ», «мо», «ма», «му». Вокальные упражнения *a capella* для развития слуха и голоса. Слуховые игры на развитие начальных элементов гармонического слуха (интервалы, аккорды).

Фрагменты и отдельные фразы, наиболее важные интонации из разучиваемых песен по принципу секвенций и в разных тональностях.

Простейшие примеры канонов (в приму).

Русские народные песни

Как на тоненький ледок

Ай, на горе дуб, дуб

Ходила младѣшенька

Вдоль по улице

молдчик идѣт

Как у наших у ворот

На горе-то калина

Пошла млада за водой

Ты, живи, Россия!

Музыка народов России, других народов мира

Дедушка. Башкирская народная песня. Русский текст В. Тартинова.

Жаворонок. Якутская народная песня, русский текст А. Абазинского.

За рекой закат горит. Хакасская народная песня.

Наш Мороз. Эвенкийская народная песня.

Вышла полянка на край горы. Осетинская народная песня-танец. Русский текст А. Снеткова.

Детская песенка. Музыка А. Чыргал-оола, слова В. Малкова.

Гусли. Марийская народная песня.

Ты куда, дружок, ходил? Удмуртская народная песня. Обработка Д. Блока, перевод Д. Поздеева.

Журавель. Украинская народная песня.
Ай-я жу-жу. Латышская народная песня.
На коне-скакуне. Киргизская народная песня. Русский текст Я. Сатуновского.

Около озера. Киргизская народная песня. Слова К. Маликова, русский текст В. Винникова.

Сапожник. Чешская народная песня, русский текст Л. Дымовой.

Гусята. Немецкая народная песня, обработка Т. Попатенко, русский текст А. Кузнецовой.

Перепёлочка. Белорусская народная песня.

Савка и Гришка. Белорусская народная песня.

Птичий ужин. Литовская народная песня.

Спой мне такую песню. Венгерская народная песня, русский текст Э. Александровой.

Русская и зарубежная классика

За рекою старый дом. Музыка И. С. Баха, русский текст Д. Тонского.

Волшебный цветок. Музыка Л. Бетховена, слова Ю. Бюргера, перевод с немецкого А. Ефременкова.

Песня из оперы «Ваня и Маша». Музыка Э. Гумпердинка, русский текст М. Андреевой.

Спокойной ночи. Музыка Г. Наумликат, русский текст М. Андреевой.

Осень. Музыка П. Чайковского, слова А. Плещеева.

Котик и козлик. Музыка Ц. Кюи, слова В. Жуковского.

Весенняя песенка. Музыка Ц. Кюи, слова И. Белоусова.

Птичка летает. Музыка А. Аренского, слова В. Жуковского.

Расскажи мотылёк. Музыка А. Аренского, слова Л. Моздалевского.

Сорока. Петушок (Первая тетрадь, соч. 14). Музыка А. Лядова, слова народные.

Киска. Музыка В. Калинникова, слова неизвестного автора.

Мишка. Музыка В. Калинникова, слова народные.

Песни современных композиторов

Родина моя. Музыка А. Абрамова, слова И. Мазнина.

Наша страна — красавица. Музыка Т. Чудовой, слова В. Шифриной.

Наш край. Музыка Д. Кабалевского, слова А. Пришельца.

Здравствуй, Родина моя! Музыка Ю. Чичкова, слова К. Ибряева.

Дружат дети всей земли. Музыка Д. Львова-Компанейца, слова В. Викторова.

Осень. Музыка В. Алексеева, слова М. Филатовой.

Журавушка. Музыка Е. Зарицкой, слова А. Вольского.

Сонная песенка. Музыка Р. Паулса, слова И. Ласманиса, перевод О. Петерсон.

Домик над речкой. Музыка С. Старобинского, слова И. Газдага, перевод В. Мазнина.

Золотистые купавки. Музыка О. Петровой, слова коми-пермяцкой народной песенки.

Велосипед. Музыка М. Раухвегера, слова Л. Куликовой.

Тигр вышел погулять. Музыка В. Жубинской, слова Э. Успенского.

Тишина. Музыка Е. Адлера, слова Е. Руженцева.

Гном. Музыка Ж. Металлиди, слова И. Токмаковой.

Начинаем перепляс. Музыка С. Соснина, слова П. Синявского.

Тимоти-Тим. Музыка З. Левиной, слова А. Милна, перевод В. Познера.

Солнечный зайчик. Музыка В. Голикова, слова Г. Лагздынь.

Добрый день. Музыка Я. Дубравина, слова В. Суслова.

Осень. Музыка Ю. Чичкова, слова И. Мазнина.

Капельки. Музыка В. Павленко, слова Э. Богдановой.

Пёстрый колпачок. Музыка Г. Струве, слова Н. Соловьёвой.

Пешком шагали мышки. Музыка В. Калистратова, слова В. Приходько.

Песенка-небылица. Музыка М. Ройтерштейна, слова О. Высотской.

Верблюд-путешественник. Зайчишка, волчонок и телеграмма. Музыка М. Ройтерштейна, слова И. Бурсова.

Колыбельная медведицы (из мультфильма «Умка»). Музыка Е. Крылатова, слова Ю. Яковлева.

Песенка о солнышке (из мультфильма «Солнышко на нитке»). Музыка Е. Ботярова, слова Л. Зубковой.

3-й год обучения:

Упражнения, распевания

Распевания, основанные на трезвучиях, отрезках звукоряда в нисходящем и восходящем движении, на различные гласные (*у, а, о, и*) и слоги (*ля, лю, ле, ли, ма, мо, му* и т. д.). Попевки,

слуховые упражнения на основе интервалов кварта, терция (мелодические и гармонические).

Попевки, основанные на контрастном двухголосии (остинатная интонация или выдержанный звук в одном из голосов).

Каноны на материале народных мелодий.

Упражнения А. Яковлева, начинающиеся с гласного «у» в сочетании штрихов *legato* и *staccato*.

Вокально-хоровые упражнения Е. Альбовой и Н. Шереметьевой.

Русские народные песни

Я с комариком

Посею лебеду на берегу

Блины

Во поле рябинушка стояла

Дома ль воробей

Дрёма

Не летай, соловей (двухгол.)

Как на тоненький ледок (двухгол.)

Со вьюном я хожу (канон)

Во поле берёза стояла (канон)

У меня ль во садочке (канон)

Новый год бежит. Обработка М. Малевича

Музыка народов России, других народов мира

Шаль вязала. Башкирская народная песня.

На лодочке. Башкирская народная песня.

Весна. Татарская народная песня.

Колыбельная. Татарская народная песня.

Родник. Бурятская народная песня.

Зима. Музыка М. Музафарова, слова народные.

Мелодии Кубыза. Музыка Р. Касимова, слова М. Дильмухаметова.

На лужке. Марийская народная песня, обработка А. Эшпая, русский текст В. Татаринова.

Здравствуй, степь! Калмыцкая народная песня, русский текст О. Грачёва.

Ой, как в поле выросла берёза. Белорусская народная песня.

Видишь розу. Венгерская народная песня. Русский текст Л. Дербенева.

Дождик. Узбекская народная песня. Обработка и русский текст Р. Кадырова.

Колечко. Греческая народная песня.
Хор нашего Яна. Эстонская народная песня.
Охотничья шуточная. Польская народная песня.
Кадэ Руссель. Французская народная песня.
Пастушья (канон). Французская народная песня.
Братец Яков (канон). Швейцарская народная песня.

Русская и зарубежная классика

Старый добрый клавесин. Музыка Й. Гайдна, слова П. Синявского.

Малиновка. Музыка Л. Бетховена, слова Г. Бюргера.

Комар один, задумавшись. Музыка А. Аренского, слова В. Жуковского.

Победа радость нам несёт. Музыка И. С. Баха, слова Я. Родионова.

Мы дружим с музыкой. Музыка Й. Гайдна, слова С. Синявского.

Мотылёк. Музыка Р. Шумана, слова Фаллерслебена, русский текст Я. Родионова.

Колыбельная. Музыка Й. Брамса, русский текст Г. Шмидта.

Осень. Музыка В. Калинникова, слова неизвестного автора.

Детская песенка (Мой Лизочек). Музыка П. Чайковского, слова К. Аксакова.

Старинная французская песенка. Музыка П. Чайковского, слова С. Поволоцкого.

Забавная (Первая тетрадь, соч. 14). Дождик, дождик (Вторая тетрадь, соч. 18). Музыка А. Лядова, слова народные.

Спи, дитя моё, усни. Музыка А. Аренского, слова А. Майкова.

Звёздочки. Музыка В. Калинникова, слова народные.

Хор мальчиков (из оперы «Пиковая дама»). Музыка П. Чайковского, слова Н. Некрасовой.

Песни современных композиторов

Кашалотик. Музыка Р. Паулса, слова И. Резника.

Колыбельная (из цикла пять песен на стихи Аспазии). Музыка Р. Паулса, перевод О. Петерсон.

Качели. Музыка М. Иорданского, слова А. Гангова.

Кукла заболела. Музыка Е. Адлера, слова М. Карема, перевод М. Кудинова.

Ласточка. Музыка Е. Крылатова, слова И. Шаферана.

Весёлый колокольчик. Музыка В. Кикты, слова В. Татарина.

Давайте верить в чудо. Музыка Г. Левкодимова, слова В. Степанова.

Песня солнышка. Музыка М. Раухвегера, слова Н. Байрамова, перевод с туркменского В. Орлова.

Кого я уважаю. Музыка М. Славкина, слова Е. Каргановой.

Лунные коты. Музыка Г. Струве, слова Н. Соловьёвой.

Про сверчка. Музыка И. Морозова, слова А. Коваленкова.

Эта капля дождя (из хоровой сюиты «Песенки весенние»). Музыка М. Ройтерштейна, слова А. Стройло.

Летняя песенка. Музыка В. Семёнова, слова Г. Лебедевой.

Музыкант-турист. Музыка Ю. Чичкова, слова И. Белякова.

Всё в порядке. Музыка Г. Гладкова, слова Э. Успенского.

Лесная песенка. Музыка Ю. Чичкова, слова К. Ибряева.

Овощи. Музыка Э. Силинь, слова Ю. Тувима, перевод С. Михалкова.

Снега-жемчуга. Музыка М. Парцхаладзе, слова М. Пляцковского

Новая шубка. Музыка М. Парцхаладзе, слова Г. Новицкой.

Осень. Музыка М. Парцхаладзе, слова Л. Некрасовой.

Музыкальная шкатулка. Музыка М. Лёвкиной, слова В. Бабичкова.

Мир. Музыка С. Баневича, слова Т. Калининой.

Вот какие песни. Музыка Е. Подгайца, слова Л. Яковлева.

Галя по садочку ходила. Ладушки-лады. Лягушки. Сеял мужик просо (каноны). Музыка Ю. Литовко, слова народные.

Песенка о лете (из мультфильма «Дед Мороз и лето»). Музыка Е. Крылатова, слова Ю. Энтина.

Антошка (из мультфильма «Весёлая карусель»). Музыка В. Шаинского, слова Ю. Энтина.

4-й год обучения:

Упражнения, распевания

Слуховые упражнения на развитие гармонического слуха («сколько звуков?», тон-полутона, интервалы (секунда, терция, кварта, квинта мелодические и гармонические), спеть нижний звук из двух звучащих и др.).

Упражнения на интонирование мажорного и минорного трезвучий, интервалов в различном мелодическом движении, интервалов в двухголосии, в том числе по ручным знакам.

Пение гамм с названием звуков, в том числе по тетраордам, сольфеджирование знакомых мелодий с метроритмическим тактированием.

Распевания А. Яковлева с элементами двухголосия, движения по звукам трезвучий.

Упражнения на развитие навыков двухголосия (выдержанный звук в одном из голосов, остинато, каноны, навык пения терцовой вторы на интонационном материале народных мелодий).

Русские народные песни

Скворцы прилетели Я
на камушке сижу
Виноград в саду цветёт
В тёмном лесе Звонили
звоны Былина о
Добрыне Зимний вечер
(двухгол.) **Светит месяц**
(двухгол.) **Ах, вы, сени**
(двухгол.)
Все мы песни перепели (двухгол.)
Вдоль по улице молодчик идёт
(двухгол.)
Посею лебеду на берегу (двухгол.)
На горе-то калина (двухгол.) **В**
сыром бору тропина (канон)
У ворот, воротиков (канон)

Музыка народов России, других народов мира

Пастух. Чувашская народная песня, русский текст Я. Родионова.

Роца на взгорье что-то шумит. Бурятская народная песня. Обработка В. Наговицына, перевод Н. Самарина.

Весна. Дагестанская народная песня. Обработка А. Арамянца, перевод Д. Грунова.

Небылицы. Музыка Ш. Чалаева, слова Б. Замазанова, русский текст Л. Дербенёва.

Звени, песня! Ингушская народная песня.

Горская пляска. Музыка Р. Цорионти, слова А. Гангова.

Партизанская песня. Чеченская народная песня.

Времена года. Народная песня коми.

Новогодняя ёлка. Ненецкая народная песня.

Весна пришла. Узбекская народная песня, обработка и русский текст Р. Кадырова.

Виноград мой, виноград! Молдавская народная песня, русский текст Д. Одельченко.

Вей, ветерок! Латышская народная песня, русский текст К. Алемасовой.

У реки гуляет моё стадо. Эстонская народная песня. Обработка Э. Велмета, русский текст Л. Некрасовой.

Санта-Лючия. Итальянская народная песня. Русский текст А. Горчаковой.

Луна и туча. Японская народная песня.

Колыбельная («Шепчет камыш»). Азербайджанская народная песня. Обработка Р. Рустамова, перевод М. Ивенсен.

Где пропал ты, чёрный барашек? Польская народная песня (канон).

Русская и зарубежная классика

Рождественская песня. Музыка И. С. Баха (из нотной тетради А. М. Бах), русский текст И. Солониной.

Тоска по весне. Музыка В. Моцарта, слова К. Овербека, перевод Т. Сикорской.

Походная. Музыка Л. Бетховена, слова Т. Сикорской.

Форель. Музыка Ф. Шуберта, слова К. Шубарта, перевод В. Костомарова.

Воскресный день. Музыка Ф. Мендельсона, русский текст Я. Серпина.

Божья коровка. Музыка Й. Брамса, слова народные, русский текст Ю. Фадеевой, обработка для хора Н. Авериной.

Легенда. Музыка П. Чайковского, слова А. Плещеева.

Звонче жаворонка пенье. Музыка Н. Римского-Корсакова, слова А. К. Толстого.

Зимний вечер. Музыка М. Яковлева, слова А. Пушкина.

Вечер. Музыка Р. Глиэра, слова А. Плещеева.

Журавель. Солнышко. Музыка В. Калинникова, слова народные.

Зима. Музыка Ц. Кюи, слова Е. Баратынского.

Майский день. Музыка Ц. Кюи, слова Ф. Тютчева.

Островок. Музыка С. Рахманинова, слова К. Бальмонта.

Песни современных композиторов

Вот солдаты идут. Музыка К. Молчанова, слова В. Львовского.

Земля, где мы живём. Музыка Е. Четверикова, слова В. Степанова.

Солнце скрылось за горою. Музыка М. Блантера, слова А. Коваленкова.

Мир похож на цветной луг. Музыка В. Шаинского, слова М. Пляцковского.

Музыкант. Музыка Е. Зарицкой, слова В. Орлова.

Птичий рынок. Музыка Г. Гладкова, слова Э. Успенского

Лягушки поют. Музыка Ю. Чикова, слова Б. Заходера.

Карабас и тарантас. Музыка А. Арутюнова, слова В. Степанова.

Песенка о дожде. Музыка И. Манукян, слова И. Векшегоновой.

Люблю я пологие спуски к реке. Музыка Н. Сушевой, слова В. Степанова.

Слушайте птиц. Музыка А. Дубравина, слова В. Сусллова.

Баба-яга. Музыка М. Славкина, слова Е. Каргановой.

Нелепый случай. Музыка М. Славкина, слова О. Голяковского.

Ночной концерт. Музыка Е. Подгайца, слова Л. Яковлева.

Собака-забияка. Музыка Г. Крылова, слова П. Синявского.

Подснежник. Музыка С. Разренова, слова Б. Иовлева.

Пусть всегда будет солнце. Музыка А. Островского, слова Л. Ошанина.

Цап, цап, цап. Костяная рубашонка. Коко, роко, коко, дил. Старушка и пират (из цикла «Живой уголок»). Музыка М. Славкина, слова В. Орлова.

Дело было в Каролине. Мыл казак в воде коня. На лошадке. Речная прохлада. Я лечу ослика. Хозяйка (из цикла «Песни в стиле народов мира»). Музыка Р. Бойко, слова В. Викторова.

В некоторой школе в некотором классе. Песенная сюита. Музыка А. Журбина, слова П. Синявского.

Чунга-чанга (из мультфильма «Катерок»). Музыка В. Шаинского, слова Ю. Энтина.

5-й год обучения

Упражнения, распевания

Упражнения на чёткое, лёгкое исполнение мелких длительностей в подвижном темпе при одновременном решении двух задач: интонационная точность и чёткая дикция.

Упражнения на развитие гармонического слуха (спеть нижний звук из двух, средний звук из трёх).

Упражнения, состоящие из 5—8 звуков: на развитие гибкости голоса, звуковысотного и динамического диапазона.

Распевания по принципу секвенций на основе нисходящих и восходящих мотивов (отрезки звукоряда, трезвучия), исполняемые различными штрихами.

Пение гамм с названием нот и на разные слоги, пение с переносом по тетраордам.

Распевания А. Яковлева, в том числе с элементами двухголосия, ломаного арпеджированного движения мелодии.

Русские народные песни

А мы просо сеяли Ах,
утушка луговая У
зари-то, у зореньки
Как пойду я на быструю речку
Как за речкою, да за Дарьею
Среди долины ровныя
Как у наших у ворот (двухгол.)
Я с комариком плясала (двухгол.)
Во кузнице (трёхгол.)

Песни, выученные в предыдущие годы, в двухголосном переложении.

Музыка народов России, других народов мира

Голос Родины моей. Тувинская народная песня. Обработка М. Грачёва, русский текст О. Грачёва.

Горный край. Алтайская народная песня. Обработка М. Грачёва, русский текст О. Грачёва.

Красные ветки клёна. Калмыцкая народная песня. Обработка М. Грачёва, русский текст М. Лапирова.

Дождик. Татарская народная песня, обработка Дж. Файзи, русский текст А. Ерикеева.

Гуси-лебеди. Мордовская народная песня.

В лесу. Мордовская народная песня.

Яблоня. Мордовская народная песня в обработке А. Николаева, перевод Н. Николаевой и О. Доброхотовой.

Курай. Музыка А. Зиннуровой, слова Р. Ураксиной.

Песня о рыбаке. Нанайская народная песня.

Верблюжонок. Казахская народная песня.

Оп-майда. Киргизская народная песня. Русский текст Л. Дымовой.

Бульба. Белорусская народная песня. Русский текст О. Румер.

Путь в горах. Болгарская народная песня. Обработка А. Животова, перевод С. Болотина.

Четыре таракана и сверчок. Итальянская народная песня.
Обработка О. Долуханяна.

Пер-музыкант. Норвежская народная песня (двухгол.).

Шерсть ягнят. Французская народная песня (двухгол.).

Песни, выученные в предыдущие годы, в двухголосном переложении.

Русская и зарубежная классика

Терцет во славу мажорной гаммы. Музыка Л. Керубини.

Гимн ликования. Музыка И. С. Баха, слова Я. Родионова.

Детские игры. Музыка В. Моцарта, русский текст Т. Сикорской.

Откуда приятный и нежный тот звон (хор из оперы «Волшебная флейта»). Музыка В. Моцарта.

Закат солнца. Музыка В. Моцарта. Русский текст неизвестного автора. Переложение А. Луканина.

Менуэт Экзоде. Музыка Ж. Векерлена, слова Ш. С. Фавара, перевод Ю. Римской-Корсаковой.

Лесная песня. Музыка Э. Грига, слова Г. Х. Андерсена, перевод Т. Ефременковой.

Заход солнца. Музыка Э. Грига, слова А. Мунка, перевод С. Свиренко (двухгол.).

Форель. Музыка Ф. Шуберта, слова К. Шубарта, русский текст В. Костомаровой.

Полевые цветы. Музыка Ф. Мендельсона, слова Я. Серпина.

Песня охотника (из оперы «Вольный стрелок»). Музыка К. Вебера, слова Ф. Шиллера, перевод Б. Светличного.

Серенада. Музыка Ж. Бизе, слова А. Бернадского.

Ты, соловушко, умолкни. Музыка М. Глинки, слова В. Забеллы.

Жаворонок. Музыка М. Глинки, слова Н. Кукольника.

Весна. Цветок. Музыка П. Чайковского, слова А. Плещеева.

Спящая княжна. Музыка и слова А. Бородина.

Горные вершины. Музыка А. Рубинштейна, слова М. Лермонтова.

Многая лета. Д. Бортнянский, переложение для детского хора.

Моя ласточка сизокрылая. Музыка В. Ребикова, слова Н. Некрасова.

Призыв весны. Стучит-бренчит. Звоны. Пчёлка. Музыка А. Гречанинова, слова народные.

Песня о Москве. Музыка Г. Свиридова, слова А. Барто.

Песни современных композиторов

Матерям погибших героев. Музыка Г. Струве, слова Л. Кондрашенко.

Утро. Музыка Р. Бойко, слова С. Есенина.

Речкина песня. Музыка Е. Подгайца, слова М. Веховой.

Эхо. Музыка Е. Подгайца, слова В. Мусатова.

Лунный ёжик. Музыка Е. Подгайца, слова А. Ильяшенко.

Первое путешествие. Музыка В. Семёнова, слова В. Орлова.

Из чего сделаны сны? Музыка С. Старобинского, слова О. Дриза.

Дарите музыку друг другу. Музыка О. Юдахиной, слова В. Степанова.

Снилось мальчишке море. Музыка Н. Мартынова, слова Л. Норкина.

Весенняя песня. Музыка Р. Лагидзе, русский текст М. Вайнштейн.

Песенка вешняя. Музыка В. Серебренникова, слова А. Матюгиса.

Новый год идёт. Музыка и слова А. Ермолова.

Кот лета. Музыка С. Плешака, слова Б. Заходера.

Каникулы. Как ни странно. Музыка и слова Л. Марченко.

Румяной зарёю. Музыка А. Думченко, слова А. Пушкина.

Пожелание на Рождество. Музыка М. Малевича, слова И. Морсаковой.

Небо плачет (из цикла «Пять песен на стихи Аспазии»). Музыка Р. Паулса, перевод О. Петерсон.

Песенка накануне весны. Вербочки. Идиллия летнего вечера. Идиллия зимней дороги (из цикла «Песни ивовой свирели» на стихи В. Плудониса). Музыка Р. Паулса, перевод О. Петерсон.

Всем, всем добрый день! (из кантаты «Всем, всем добрый день»). Музыка Е. Крылатова, слова Ю. Энтина.

Крылатые качели. Это знает всякий (из телефильма «Приключения Электроника»). Музыка Е. Крылатова, слова Ю. Энтина.

6-й год обучения

Упражнения, распевания

Упражнения для развития гармонического слуха (определение на слух в сравнении интервалов и аккордов), определение гармонических функций (тоники, доминанта, субдоминанта).

(Спеть нижний звук из двух, средний, нижний звук из трёх.)

Упражнения на освоение двухголосного и трёхголосного строя.

Упражнения на расширение динамического диапазона. Выработка энергичного, но не резкого *f* и мягкого, но звучного *p*. Упражнения на контрастную смену динамики в том числе в подвижном темпе.

Пение гамм с названием нот и вокализом, в том числе канонном.

Пение кадансов (двухголосных, трёхголосных).

Русские народные песни

Калинка

Гибель «Варяга»

Вдоль по Питерской

Эх, ты, Ванька

Ой, по-над Волгой

Как по первой по пороше

Тонкая рябина

В низенькой светёлке

Уж вы мои ветры. Обработка В. Попова

Казачья колыбельная (двухгол.)

Ах ты степь широкая (двух-, трёхгол.)

Песни, выученные в предыдущие годы, в двух-, трёхголосном переложении.

Музыка народов России, других народов мира

На лугу берёзонька. Мокшанская народная песня.

На заре. Татарская народная песня, слова С. Хакима, перевод М. Ландмана.

Родная речь. Татарская народная песня, слова Г. Тукая, перевод М. Лаширова.

Тальян гармонь. Музыка М. Валеева, слова Г. Ахметшина, перевод В. Трубицына.

Моя колыбельная. Удэгейская народная песня.

Озёра. Карельская народная песня.

Песня о луне. Чеченская народная песня, перевод А. Владимирова.

Щедрик. Украинская народная песня.

Родина моя. Туркменская народная песня. Перевод И. Яунзем.

Что за черёмуха. Латышская народная песня. Обработка П. Юрьяна, русский текст В. Викторова.

Камертон. Норвежская народная песня. Русский текст Я. Серпина (канон).

Музыканты. Французская народная песня (канон на три голоса).

Липы снова цветут. Немецкая народная песня.

Песни, выученные в предыдущие годы, в двух-, трёхголосном переложении.

Русская и зарубежная классика

Dignare. Музыка Г. Ф. Генделя.

Ты шуми, зелёный бор. Музыка И. С. Баха, слова Н. Тонского.

Душа моя поёт. Музыка И. С. Баха, русский текст Ю. Фадеевой.

Пастух. Музыка Й. Гайдна, слова Я. Серпина.

Откуда приятный и нежный тот звон (хор из оперы «Волшебная флейта»). Музыка В. Моцарта.

Азбука. Музыка В. Моцарта.

Dona nobis pacem. Музыка В. Моцарта.

Слава солнцу! (канон). Музыка В. Моцарта.

Кофе. Музыка К. Геринга, русский текст К. Алемасовой (канон на три голоса).

Аве, Мария! Музыка Дж. Каччини.

Аве, Мария! Музыка Ф. Шуберта, слова К. Шубарта, русский текст А. Плещеева.

Ave Verum. Музыка В. Моцарта.

В путь. Куда. Мельник и ручей. Музыка Ф. Шуберта, слова В. Мюллера, перевод И. Тюменева.

Домик у моря. Музыка Р. Шумана, русский текст К. Алемасовой.

Хор мальчишек из оперы «Кармен». Музыка Ж. Бизе, русский текст А. Горчаковой.

Вальс. Ночной костёр. Музыка Й. Брамса, слова Э. Александровой.

Заход солнца. Музыка Э. Грига, слова А. Мунка, перевод С. Свириденко.

Многая лета. Тебе поем. Музыка Д. Бортнянского, переложение для детского хора.

Отче наш (из Литургии Иоанна Златоуста). Музыка А. Капстальского.

Свадебный хор («Разгулялися, разливалися» из оперы «Иван Сусанин»). Музыка М. Глинки.

Пой в восторге русский хор! (канон в честь М. Глинки). Музыка В. Одоевского, слова М. Вильегорского, П. Вяземского, В. Жуковского и А. Пушкина.

Ветер в чистом поле. Музыка М. Глинки, слова В. Забеллы, переложение для хора С. Благообразова.

Утренняя молитва. Музыка П. Чайковского.

Сирень. Музыка С. Рахманинова, слова Е. Бекетовой.

Подснежник. Музыка А. Гречанинова, слова Allegro.

Отвори, дитя, окошко. Музыка В. Ребикова, слова А. Плещеева.

Неаполитанская песенка. Музыка П. Чайковского, слова Т. Иващенко.

Тёплый ветер. Кот поёт, глаза прищуря. Облаком волнистым. Музыка В. Ребикова, слова А. Фета.

Родина слышит. Музыка Д. Шостаковича, слова Е. Долматовского.

Песни современных композиторов

Эх, дороги. Музыка А. Новикова, слова Л. Опанина.

Закаты алые. Музыка и слова Н. Осошника.

Матерям погибших героев. Музыка Г. Струве, слова Л. Кондрашенко.

Край родной и любимый. Музыка А. Жилинского, слова Э. Залите, русский текст В. Алатырцева.

Я хочу, чтоб птицы пели! Музыка В. Пьянкова, слова Е. Каргановой.

Песенка про жирафа. Музыка Ю. Чичкова, слова Ю. Энтина.

Спокойной ночи. Музыка Д. Кабалевского, слова В. Викторов.

Ты слышишь, море. Музыка А. Зацепина, слова М. Пляцковского.

Сказочка. Музыка Н. Пескова, слова Б. Заходера.

Краски. Музыка И. Манукян, слова И. Векшегоновой.

Перемена. Музыка А. Зарубы, слова Б. Заходера.

Дом под крышей голубой. Музыка М. Славкина, слова В. Орлова.

Дай мне руку. Музыка и слова Ж. Колмагоровой.

Учительский вальс. Музыка и слова А. Зарубы.

Уходит лагерное лето. Музыка М. Ройтерштейна, слова Э. Дубровиной.

Календарные песни (Новый год. Весна-весняночка. Солнышко). Музыка Ж. Кузнецовой, слова народные.

Песня о материнской любви. Зов синевы (из кинофильма «Синяя птица»). Музыка А. Петрова, слова Т. Харрисона, русский текст Т. Калининой.

Марш весёлых ребят (из кинофильма «Весёлые ребята»). Музыка И. Дунаевского, слова В. Лебедева-Кумача.

Прекрасное далёко (из телефильма «Гостья из будущего»). Музыка Е. Крылатова, слова Ю. Энтина.

Песенка о снежинке. Три белых коня (из телефильма «Чародей»). Музыка Е. Крылатова, слова Л. Дербенева.

7-й год обучения:

Упражнения, распевания

Распевания на разные слоги по отрезкам звукоряда, арпеджио с разнонаправленным движением вверх-вниз, сменой штрихов.

Упражнения на уверенное интонирование полутонов, хроматического движения, скачков на широкие интервалы, неаккордовые звуки.

Распевания А. Яковлева, в том числе с арпеджио и хроматическим движением.

Слуховые упражнения на определение широких интервалов (квинта, секста, септима, нона) в гармоническом и мелодическом расположении.

Пение гамм с названием нот и вокализом, пение гамм на два голоса, пение кадансов (трёхголосных, с эпизодическим четырёхголосием). Пение канонов, в том числе в приму, терцию, секунду.

Подстраивание верхней и нижней вторы на основе народных мелодий.

Русские народные песни

Как на матушке на Неве-реке

Пойду ль я, выйду ль я Ай, во поле липенька

Выхожу один я на дорогу. Слова М. Лермонтова, обработка А. Новикова.

Вейся, вейся, капустака. Обработка В. Орлова.

Уж и где же это видано. Обработка В. Соколова.

Уж ты сад. Обработка В. Калистратова.

¹ Все упражнения в данном возрасте должны учитывать необходимость щадящего режима певческой нагрузки во время мутационных изменений голоса подростков.

Во лузях. Обработка А. Лядова.

Сронила колечко. Обработка Ю. Тугаринова.

Уж я золото хороню. Обработка Н. Анцева.

Господь народился. Рождественская колядка (трёхгол.).

Песни, выученные в предыдущие годы, в двух-, трёх-, четырёхголосном переложении.

Музыка народов России, других народов мира

Ореховая тайга. Тувинская народная песня. Обработка А. Аксёнова, русский текст Т. Сикорской.

Родина. Мордовская народная песня.

Агидель. Башкирская народная песня, обработка И. Морозова.

Байк. Башкирская народная песня.

Сорока. Мордовская народная песня в обработке И. Ильина.

Милая Чечня. Чеченская народная песня.

Маленький джигит. Осетинская народная песня.

Вдоль по Тунгуске. Эвенкийская народная песня.

Колыбельная («Спи, мой сынок»). Итальянская народная песня.

Кукушка. Польская народная песня (двухгол.).

Кукушка. Эстонская народная песня (трёхгол.).

Бубенчики. Американская народная песня (трёхгол.).

Лес раскинулся дремучий. Латышская народная песня. Обработка Я. Озолина, перевод В. Алатырцева.

Мчит Арагви вдаль. Грузинская народная песня. Русский текст Т. Сикорской.

Песни, выученные в предыдущие годы, в двух-, трёх-, четырёхголосном переложении.

Русская и зарубежная классика

Фиалка. Музыка неизвестного композитора XVI века.

Stabat Mater. Дж. Перголези.

Аве, Мария! Музыка И. С. Баха, Ш. Гуно.

Вот опять уходит лето. Музыка Й. Гайдна, русский текст П. Синявского.

Вечерняя песня. Музыка В. А. Моцарта.

Прославление природы человеком. Музыка Л. Бетховена, слова Х. Геллерта, перевод Л. Некрасовой.

Хор тирольтцев (из оперы «Вильгельм Телль»). Музыка Дж. Россини.

Серенада. Музыка Ф. Шуберта, слова К. Шубарта.

Баркарола. Музыка Ф. Шуберта слова Ф. Штольберга, перевод А. Плещеева.

К музыке. Музыка Ф. Шуберта, слова Ф. Шобера.

Вечерняя звезда. Музыка Р. Шумана, слова Г. Фаллерслебена, русский текст Я. Родионова.

Посреди моря. Музыка Р. Шумана, слова Ф. Рюккерта.

Юмореска. Музыка А. Дворжака, русский текст Ю. Седых.

Sanctus (из *Missa breve*). Музыка Л. Делиба.

Зима и лето. Музыка Ф. Мендельсона, русский текст М. Павловой.

Свадебный хор (из оперы «Лоэнгрин»). Музыка Р. Вагнера, перевод Е. Теречеевой.

Хор охотников (из оперы «Вольный стрелок»). Музыка К. Вебера.

Кто там с победой к славе? (хор из оперы «Аида»). **Ты прекрасна, о Родина наша** (хор из оперы «Набукко»). Музыка Дж. Верди, русский текст К. Алемасовой.

Ноктюрн. Музыка И. Мысливечка, русский текст Ю. Шпитального.

К Родине. Музыка Дж. Гершвина, пер. Л. Дымовой.

Белеет парус одинокий. Музыка П. Булахова, слова М. Лермонтова.

Зимняя дорога. Музыка А. Алябьева, слова А. Пушкина.

Горные вершины. Музыка А. Варламова, слова М. Лермонтова.

Не шуми ты, рожь. Музыка А. Гурилёва, слова А. Кольцова.

Соловушка. Музыка П. Чайковского, обработка для детского хора В. Соколова.

Рассвет. Музыка П. Чайковского, слова И. Сурикова.

Звонче жаворонка пенье. Не ветер, вея с высоты. Музыка Н. Римского-Корсакова, слова А. Толстого.

Пташка-ласточка (хор из оперы «Воевода»). Музыка Н. Римского-Корсакова.

Мелодия. Музыка Н. Рубинштейна, слова К. Алемасовой.

Утро. Музыка М. Ипполитова-Иванова, слова А. Пушкина.

Туча. Царскосельская статуя. Музыка Ц. Кюи, слова А. Пушкина.

Весеннее утро. Гроза. Музыка Ц. Кюи, слова И. Белоусова.

Заря лениво догорает. Музыка Ц. Кюи, слова С. Надсона.

Козёл Васька. Музыка А. Гречанинова, слова народные.

Сосна. Музыка С. Танеева, слова М. Лермонтова.

Ночка. Музыка С. Рахманинова, слова В. Ладыженского.

Тиха украинская ночь. Музыка Р. Щедрина, слова А. Пушкина.

Песни современных композиторов

Журавли. Музыка Я. Френкеля, слова Р. Гамзатова.

Казаки в Берлине. Музыка Дм. и Дан. Покрасс, слова Ц. Солодаря.

Песня о Родине (Широка страна моя родная). Музыка И. Дунаевского, слова В. Лебедева-Кумача.

Родина. Музыка М. Соснина, слова Я. Серпина.

Аллилуйя. Музыка и слова Л. Коэн.

Школьная песня. Музыка Е. Крылатова, слова С. Гребенникова и Н. Добронравова.

Уходит лагерное лето. Музыка М. Ройтерштейна, слова Э. Дубровиной и Л. Никольской.

Последний час декабря. Музыка и слова Л. Леонидова и Н. Фоменко.

Плакала Снегурочка. Музыка М. Баска, слова Т. Белозёровой.

Птица-музыка. Музыка Е. Ботярова, слова М. Пляцковского.

Черёмуха. Музыка Г. Струве, слова А. Барто.

Yesterday. Музыка П. Маккартни.

Если музыка звучит. Музыка и слова Н. Ольханского.

Любимая школа. Музыка А. Ермолова, слова В. Борисова.

Гром. Батут и там-там. Музыка С. Плешака, слова О. Сердобольского.

Предчувствие. Музыка С. Плешака, слова Г. Поженяна.

Летите голуби (из кинофильма «Мы за мир»). Музыка И. Дунаевского, слова М. Матусовского.

Песня стрекозы (из кинофильма «Стрекоза»). Музыка С. Цинцадзе, слова К. Надерадзе.

Детство (из кинофильма «Детство»). Музыка и слова С. Старобинского.

Где музыка берёт начало (из телефильма «Чехарда»). Музыка Е. Крылатова, слова Ю. Энтина.

Колокола (из телефильма «Приключения Электроника»). Музыка Е. Крылатова, слова Ю. Энтина.

Я верю только мачтам и мечтам (из телефильма «Валькины паруса»). Музыка Е. Крылатова, слова Н. Добронравова.

Замечательный мир (из кинофильма «Будёновка»). Музыка Е. Крылатова, слова И. Вознесенского.

Мой конь вороной (из кинофильма «Конец императора тайги»). Музыка Е. Крылатова, слова Ю. Энтина.

33 коровы (из кинофильма «Мэри Поппинс, до свиданья!»). Музыка М. Дунаевского, слова Н. Оленева.

8-й год обучения:

Упражнения, распевания

Упражнения на развитие гибкости голосов, координации слуха и голоса на новом уровне (после мутации). Укрепление новых тембровых красок голоса, развитие звуковысотного, динамического, тембрового диапазона (в том числе тембровые краски вибрато, полнозвучного *ff*, прозрачного фальцетного звучания и др.).

Повторение комплекса упражнений, освоенных в предыдущие годы.

Пение упражнений А. Яковлева, вокализов Дж. Конконе, доступных вокальных упражнений М. Глинки.

Русские народные песни

Порюшка-Параня

Ты не стой, колодец. Обработка А. Лядова.

Светит светел месяц. Обработка Ю. Тугаринова.

Как на дубе. Обработка Ю. Славнитского.

Не одна во поле дороженька. Обработка Ю. Шапорина.

У зари-то у зореньки. Обработка В. Свешникова.

Ванечка. Обработка Г. Шайдуловой, переложение для детского хора Н. Криницыной.

Повянь, повянь, бурь-погодушка. Русская народная песня, обработка Вл. Соколова.

Колечко моё. Русская народная песня, обработка В. Гончарова.

Хорошенький, молоденький. Русская народная песня, обработка А. Логвинова.

Ивушка. Обработка Н. Добровольской.

Небо и земля. Рождественский кант (четырёхгол.).

Песни, выученные в предыдущие годы, в двух-, трёх-, четырёхголосном переложении.

Музыка народов России, других народов мира

Нет алой ленты у меня. Народная песня коми, обработка В. Шафранникова, перевод Я. Шведова.

Река Ашкадар. Башкирская народная песня Обработка Ф. Яруллина, перевод М. Тазетдинова.

Олень. Ороченская народная песня.

Горный край. Алтайская народная песня. Обработка М. Грачёва, русский текст О. Грачева.

Ух, Аннушка. Мордовская народная песня (трёхгол.).

Родник. Бурятская народная песня (трёхгол.).

Там, за высокой за горой. Хакасская народная песня (трёхгол.).

Барабан. Марийская народная песня (четырёхгол.).

Думы мои. Украинская народная песня.

Журавель. Украинская народная песня. Обработка В. Соколова.

Дели, одеда. Грузинская народная песня.

Тиритомба. Итальянская народная песня.

Deer river. Спиричуэл. Обработка Н. Авериной.

Las Amarillas. Мексиканская народная песня.

Рождественские колокола. Французская народная песня. Обработка Г. Саймона и Е. Подгайца.

Весёлый путешественник. Шведская народная песня. Русский текст М. Зарецкой.

Куювик. Польская народная песня, русский текст К. Алемасовой, обработка А. Нахимовского.

Песни, выученные в предыдущие годы, в трёх-, четырёхголосном переложении.

Русская и зарубежная классика

Эхо. Музыка О. Лассо, переложение Л. Бартеневой, русский текст М. Улицкого.

Тик-так. Музыка О. Лассо, обработка В. Соколова, русский текст Д. Тонского.

Вилланелла. Музыка А. Банкьери. Русский текст Б. Карандасова и Э. Яблонева.

Канцонетта. Музыка К. Монтеверди.

Я иду впереди. Канцонетта. Музыка Т. Морли. Русский текст М. Лаписовой.

Хоральная прелюдия фа-минор. Музыка И. С. Баха, переложение А. Чернецова.

Счастливый человек. Музыка Л. Бетховена, слова Х. Геллерта, перевод Л. Некрасовой.

Сердце поэта. Музыка Э. Грига, слова Г. Х. Андерсена, перевод С. Свириденко.

Agnus Dei. Музыка Ж. Бизе.

Мелодия. Музыка А. Дворжака, слова Н. Тонского.

Утро (из музыки к драме «Арлезианка»). Музыка Ж. Бизе, слова Д. Усова.

Моя Родина (из поэмы «Финляндия»). Музыка Я. Сибелиуса, русский текст И. Лешкевич.

Лунный свет. Музыка К. Дебюсси, переложение. В. Соколова.

Ковбойская. Музыка Дж. Гершвина, слова Э. Мороза, переложение для юношеского хора Ю. Алиева.

Славься! (хор из оперы «Иван Сусанин»). Музыка М. Глинки, слова С. Городецкого.

Венецианская ночь. Музыка М. Глинки, слова И. Козлова.

Попутная песня. Музыка М. Глинки, слова Н. Кукольника.

Иже херувимы. Музыка А. Архангельского.

Да исправится молитва моя. Музыка Д. Бортнянского.

Моряки. Музыка К. Вильбоа, слова И. Языкова.

Два ворона. Музыка А. Даргомыжского, слова А. Пушкина.

Листья. Музыка П. Чеснокова, слова Ф. Тютчева.

Ночь. Музыка П. Чеснокова, слова А. Плещеева.

Несжатая полоса. Музыка П. Чеснокова, слова Н. Некрасова.

Ходят в небе потихоньку. Музыка П. Чеснокова, слова Г. Гейне.

Фонтану Бахчисарайского дворца. Музыка А. Власова, слова А. Пушкина.

Улетай на крыльях ветра (хор из оперы «Князь Игорь»). Музыка А. Бородина.

Благословляю вас, леса. Музыка П. Чайковского, слова А. Толстого.

В лесу. Музыка Ц. Кюи, слова И. Белоусова.

Узник. Музыка А. Гречанинова, слова А. Пушкина.

Жаворонок. Музыка В. Калинникова, слова В. Жуковского.

Весенние воды. Музыка С. Рахманинова, слова Ф. Тютчева.

Слава народу. Музыка С. Рахманинова, слова Н. Некрасова.

Гимн Москве (из оперы «Война и мир»). Музыка С. Прокофьева.

Песни современных композиторов

Хатынь. Музыка И. Лученка, слова Г. Петренко.

Ребята, которых нет. Музыка А. Бабаджаняна, слова Р. Рождественского, переложение для юношеского хора А. Кожевникова.

Берёзовые сны. Музыка В. Гевиксмана, слова Г. Фере.

До свидания, мальчики. Музыка и слова Б. Окуджавы, аранжировка для хора О. Синкина.

Солдатские звёзды. Музыка Ю. Чичкова, слова К. Ибряева.
Спи, война. Музыка С. Баневича, слова Т. Калининой.
Песня о криницах. Музыка А. Эшпая, слова В. Карпенко.
Беловежская пуца. Музыка А. Пахмутовой, слова Н. Добро-
правова.

Утро, здравствуй. Музыка А. Пахмутовой, слова С. Гребен-
никова.

Весна — это только начало. Зачем остывать костру. Музыка
О. Хромущина, слова П. Синявского.

Мама. Музыка В. Гаврилина, слова О. Шульгиной.

Летите, голуби. Музыка И. Дунаевского, слова М. Матусов-
ского.

Здравствуй, мир! Музыка Л. Квинт, слова В. Кострова.

Синие глаза. Музыка Е. Крылатова, слова А. Шульгиной.

Акварель. Музыка и слова В. Семёнова.

Земля. Музыка М. Славкина, слова Э. Фарджен, перевод
М. Бородицкой, В. Крушкова.

У Егорки дом на горке. Музыка Л. Петрова, слова В. Бокова.

Во саду ли, в огороде. Музыка С. Плешака, слова народные.

Улетели журавли. Музыка С. Плешака, слова Е. Благини-
ной.

В холодную пору. Музыка С. Плешака, слова И. Бродского.

Туча. Музыка М. Малевича, слова А. Пушкина.

Чаттануга-чучу. Музыка Г. Уоррена, слова М. Городова.

Лесной олень (из кинофильма «Ох, уж эта Настя»). Музыка
Е. Крылатова, слова Ю. Энтина.

ПЛАНИРУЕМЫЕ РЕЗУЛЬТАТЫ

Освоение программы внеурочной деятельности «Хоровое пение» направлено на достижение трёх групп результатов: личностных, метапредметных и предметных. При этом теоретическое структурное разграничение различных видов результатов на практике выступает как органичная нерасторжимая целостность. Личностные и метапредметные, в первую очередь коммуникативные результаты, имеют глубокое и содержательное предметное воплощение. «Хор — не собрание поющих, не обезличенное абстрактное единство, хор — это множество личностей, личностных восприятий, переживаний, осмыслений, выражений, личностных оценок, личностного творчества. Объединение множества личностных сотворений в единстве создаваемого музыкального образа в процессе общения со слушателем — высшая цель хорового музицирования»¹.

ЛИЧНОСТНЫЕ РЕЗУЛЬТАТЫ

Личностные результаты освоения программы «Хоровое пение» должны отражать готовность обучающихся руководствоваться системой позитивных ценностных ориентаций, в том числе в части:

1. Патриотического воспитания:

осознание российской гражданской идентичности в поликультурном и многоконфессиональном обществе; знание Гимна России и традиций его исполнения, уважение музыкальных символов республик Российской Федерации и других стран мира; проявление интереса к освоению музыкальных традиций своего края, музыкальной культуры народов России; стремление развивать и сохранять музыкальную культуру своей страны, своего края.

2. Гражданского воспитания:

готовность к выполнению обязанностей гражданина, уважение прав, свобод и законных интересов других людей; осознание комплекса идей и моделей поведения, отражённых в лучших произведениях мировой музыкальной классики, готовность поступать в своей жизни в соответствии с эталонами нравственного само-

1 Рачина Б. С. Технологии и методика обучения музыке в общеобразовательной школе. — СПб.: Композитор, 2007. — С. 104.

определения, отражёнными в них; активное участие в музыкально-культурной жизни семьи, образовательной организации, местного сообщества, родного края, страны, в том числе в качестве участников творческих конкурсов и фестивалей, концертов, культурно-просветительских акций, праздничных мероприятий.

3. Духовно-нравственного воспитания:

ориентация на моральные ценности и нормы в ситуациях нравственного выбора; готовность воспринимать музыкальное искусство с учётом моральных и духовных ценностей этического и религиозного контекста, социально-исторических особенностей этики и эстетики; придерживаться принципов справедливости, взаимопомощи и творческого сотрудничества в процессе непосредственной музыкальной деятельности, при подготовке концертов, фестивалей, конкурсов.

4. Эстетического воспитания:

восприимчивость к различным видам искусства, стремление видеть прекрасное в окружающей действительности, готовность прислушиваться к природе, людям, самому себе; осознание ценности творчества, таланта; осознание важности музыкального искусства как средства коммуникации и самовыражения; понимание ценности отечественного и мирового искусства, роли этнических культурных традиций и народного творчества; стремление к самовыражению в разных видах искусства.

5. Ценности научного познания:

ориентация на современную систему научных представлений об основных закономерностях развития человека, природы и общества, взаимосвязях человека с природной, социальной, культурной средой; овладение музыкальным языком, навыками познания музыки как искусства интонируемого смысла; овладение основными способами исследовательской деятельности на звуковом материале самой музыки, а также на материале доступной текстовой, аудио- и видеoinформации о различных явлениях музыкального искусства, использование специальной терминологии.

6. Физического воспитания, формирования культуры здоровья и эмоционального благополучия:

осознание ценности жизни с опорой на собственный жизненный опыт и опыт восприятия произведений искусства; соблю-

дение правил личной безопасности и гигиены, в том числе в процессе музыкально-исполнительской, творческой, исследовательской деятельности; умение осознавать своё эмоциональное состояние и эмоциональное состояние других; сформированность навыков рефлексии, признание своего права на ошибку и такого же права другого человека.

7. Трудового воспитания:

установка на посильное активное участие в практической деятельности; трудолюбие в учёбе, настойчивость в достижении поставленных целей; интерес к практическому изучению профессий в сфере культуры и искусства; уважение к труду и результатам трудовой деятельности.

8. Экологического воспитания:

повышение уровня экологической культуры, осознание глобального характера экологических проблем и путей их решения; участие в экологических проектах через различные формы музыкального творчества.

9. Личностные результаты, обеспечивающие адаптацию обучающегося к изменяющимся условиям социальной и природной среды:

освоение социального опыта, основных социальных ролей, норм и правил общественного поведения, форм социальной жизни, включая семью, группы, сформированные в учебной исследовательской и творческой деятельности, а также в рамках социального взаимодействия с людьми из другой культурной среды; стремление перенимать опыт, учиться у других людей — как взрослых, так и сверстников, в том числе в разнообразных проявлениях творчества, овладения различными навыками в сфере музыкального и других видов искусства; смелость при соприкосновении с новым эмоциональным опытом, воспитание чувства нового, способность ставить и решать нестандартные задачи, предвидеть ход событий, обращать внимание на перспективные тенденции и направления развития культуры и социума; способность осознавать стрессовую ситуацию, оценивать происходящие изменения и их последствия, опираясь на жизненный интонационный и эмоциональный опыт, опыт и навыки управления своими психоэмоциональными ресурсами в стрессовой ситуации, воля к победе.

МЕТАПРЕДМЕТНЫЕ РЕЗУЛЬТАТЫ

Метапредметные результаты, достигаемые при освоении программы «Хоровое пение», отражают специфику искусства как иного (в отличие от науки) способа познания мира. Поэтому основная линия формирования метапредметных результатов ориентирована не столько на когнитивные процессы и функции, сколько на психомоторную и аффективную сферу деятельности обучающихся.

1. Владение универсальными познавательными действиями

Владение системой универсальных познавательных действий в рамках программы «Хоровое пение» реализуется в контексте развития специфического типа интеллектуальной деятельности — музыкального мышления, которое связано с формированием соответствующих когнитивных навыков обучающихся, в том числе:

1.1. Базовые логические действия:

- выявлять и характеризовать существенные признаки конкретного музыкального звучания;
- устанавливать существенные признаки для классификации музыкальных явлений, выбирать основания для анализа, сравнения и обобщения отдельных интонаций, мелодий и ритмов, других элементов музыкального языка;
- сопоставлять, сравнивать на основании существенных признаков произведения, жанры и стили музыкального искусства;
- обнаруживать взаимные влияния отдельных видов, жанров и стилей музыки друг на друга, формулировать гипотезы о взаимосвязях;
- выявлять общее и особенное, закономерности и противоречия в комплексе выразительных средств, используемых при создании музыкального образа конкретного произведения, жанра, стиля.

1.2. Базовые исследовательские действия:

- следовать внутренним слухом за развитием музыкального процесса, «наблюдать» звучание музыки;
- использовать вопросы как инструмент познания;
- формулировать собственные вопросы, фиксирующие несоответствие между реальным и желательным состоянием учебной ситуации, восприятия, исполнения музыки;

- составлять алгоритм действий и использовать его для решения исполнительских и творческих задач;
- проводить по самостоятельно составленному плану небольшое исследование по установлению особенностей музыкально-языковых единиц, сравнению художественных процессов, музыкальных явлений, культурных объектов между собой;
- самостоятельно формулировать обобщения и выводы по результатам проведённого наблюдения, слухового исследования.

1.3. Работа с информацией:

- применять различные методы, инструменты и запросы при поиске и отборе информации с учётом предложенной учебной или творческой задачи и заданных критериев;
- понимать специфику работы с аудиоинформацией, музыкальными записями;
- использовать интонирование для запоминания звуковой информации, музыкальных произведений;
- выбирать, анализировать, интерпретировать, обобщать и систематизировать информацию, представленную в аудио- и видеоформатах, текстах, таблицах, схемах;
- оценивать надёжность информации по критериям, предложенным учителем или сформулированным самостоятельно;
- различать тексты информационного и художественного содержания, трансформировать, интерпретировать их в соответствии с учебной или творческой задачей;
- самостоятельно выбирать оптимальную форму представления информации (вокальное исполнение, текст, таблица, схема, презентация, театрализация и др.) в зависимости от коммуникативной установки.

2. Овладение универсальными коммуникативными действиями

Овладение системой универсальных коммуникативных действий в рамках программы «Хоровое пение» реализуется в первую очередь через совместную певческую деятельность. Она предполагает не только групповую форму работы, но формирует более сложную социальную общность обучающихся — творческий коллектив. Хоровое пение — один из немногих видов учебной деятельности, идеально сочетающих в себе активную деятельность каждого участника с ценностью общего результата совместных усилий.

Специфика взаимодействия в процессе вокально-хорового исполнительства определяется не только особыми формами передачи информации музыкальными средствами (минуя вербальные каналы коммуникации), но и неповторимым комплексом ощущений, эмоциональным переживанием психологического единства поющих, известных как феномен «соборности». Данные условия определяют уникальный вклад хорового пения в формирование совершенно особых коммуникативных умений и навыков в составе базовых универсальных учебных действий.

2.1. Невербальная коммуникация:

- воспринимать музыку как искусство интонируемого смысла, стремиться понять эмоционально-образное содержание музыкального высказывания, понимать ограниченность словесной передачи смысла музыкального произведения;
- передавать в собственном исполнении художественное содержание, выражать настроение, чувства, личное отношение к исполняемому музыкальному произведению;
- осознанно пользоваться интонационной выразительностью в обыденной речи, понимать культурные нормы и значение интонации в повседневном общении;
- эффективно использовать интонационно-выразительные возможности в ситуации публичного выступления;
- распознавать невербальные средства общения (интонация, мимика, жесты, в том числе дирижёрские жесты), расценивать их как полноценные элементы коммуникации, адекватно включаться в соответствующий уровень общения.

2.2. Вербальное общение:

- воспринимать и формулировать суждения, выражать эмоции в соответствии с условиями и целями общения;
- выражать своё мнение, в том числе впечатления от общения с музыкальным искусством в устных и письменных текстах;
- понимать намерения других, проявлять уважительное отношение к собеседнику и в корректной форме формулировать свои возражения;
- вести диалог, дискуссию, задавать вопросы по существу обсуждаемой темы, поддерживать благожелательный тон диалога;
- публично представлять результаты учебной и творческой деятельности.

2.3. Совместная деятельность (сотрудничество):

- развивать навыки эстетически опосредованного сотрудничества, соучастия, сопереживания в процессе исполнения и восприятия музыки; понимать ценность такого социально-психологического опыта, переносить его на другие сферы взаимодействия;
- понимать и использовать преимущества и специфику коллективной, групповой и индивидуальной музыкальной деятельности, выбирать наиболее эффективные формы взаимодействия при решении поставленной задачи;
- принимать цель совместной деятельности, коллегиально строить действия по её достижению: распределять роли, договариваться, обсуждать процесс и результат совместной работы;
- уметь обобщать мнения нескольких людей, проявлять готовность руководить, выполнять поручения, подчиняться;
- оценивать качество своего вклада в общий продукт по критериям, самостоятельно сформулированным участниками взаимодействия; сравнивать результаты с исходной задачей и вклад каждого члена коллектива в достижение результатов, разделять сферу ответственности и проявлять готовность к представлению отчёта перед группой, коллективом.

3. Овладение универсальными регулятивными действиями

В хоре, в отличие от других видов деятельности, личные результаты обучающихся обретают подлинную ценность только в качестве вклада каждого участника хорового коллектива в общее дело. Поэтому в рамках программы «Хоровое пение» регулятивные универсальные учебные действия тесно смыкаются с коммуникативными. Самоорганизация и рефлексия приобретают ярко выраженные коллективные черты, нередко предполагают корректировку личных интересов и намерений, их подчинение интересам и потребностям творческого коллектива в целом.

3.1. Самоорганизация:

- ставить перед собой среднесрочные и долгосрочные цели по самосовершенствованию, в том числе в части творческих, исполнительских навыков и способностей, настойчиво продвигаться к поставленной цели;
- планировать достижение целей через решение ряда последовательных задач частного характера;

- выявлять наиболее важные проблемы для решения в учебных и жизненных ситуациях;
- самостоятельно составлять алгоритм решения задачи (или его часть), выбирать способ решения учебной задачи с учётом имеющихся ресурсов и собственных возможностей, аргументировать предлагаемые варианты решений;
- делать выбор и брать за него ответственность на себя.

3.2. Самоконтроль (рефлексия):

- владеть способами самоконтроля, самомотивации и рефлексии;
- давать адекватную оценку учебной ситуации и предлагать план её изменения;
- предвидеть трудности, которые могут возникнуть при решении учебной задачи, и адаптировать решение к меняющимся обстоятельствам;
- объяснять причины достижения (недостижения) результатов деятельности; понимать причины неудач и уметь предупреждать их, давать оценку приобретённому опыту.

3.3. Эмоциональный интеллект:

- чувствовать, понимать эмоциональное состояние самого себя и других людей, использовать возможности музыкального искусства для расширения своих компетенций в данной сфере;
- развивать способность управлять собственными эмоциями и эмоциями других как в повседневной жизни, так и в ситуациях музыкально-опосредованного общения, публичного выступления;
- выявлять и анализировать причины эмоций;
- понимать мотивы и намерения другого человека, анализируя коммуникативно-интонационную ситуацию;
- регулировать способ выражения собственных эмоций.

3.4. Принятие себя и других:

- уважительно и осознанно относиться к другому человеку и его мнению, эстетическим предпочтениям и вкусам;
- признавать своё и чужое право на ошибку, при обнаружении ошибки фокусироваться не на ней самой, а на способе улучшения результатов деятельности;
- принимать себя и других, не осуждая;
- проявлять открытость;
- осознавать невозможность контролировать всё вокруг.

ПРЕДМЕТНЫЕ РЕЗУЛЬТАТЫ

- В результате занятий хоровым пением школьники научатся:
- исполнять музыку эмоционально выразительно, создавать в совместном пении музыкальный образ, передавая чувства, настроения, художественное содержание;
 - воспринимать музыку как искусство интонируемого смысла, уметь погружаться в музыкальный образ, идентифицировать себя с «лирическим героем» музыкального произведения (по В. Медушевскому);
 - осознавать мировое значение отечественной музыкальной культуры вообще и хорового исполнительства в частности, чувствовать себя продолжателями лучших традиций отечественного хорового искусства;
 - петь в хоре, ансамбле, выступать в качестве солиста, исполняя музыкальные произведения различных стилей и жанров, с сопровождением и без сопровождения, одnogолосные и многоголосные;
 - исполнять русские народные песни, народные песни своего региона, песни других народов России и народов других стран, песни и хоровые произведения отечественных и зарубежных композиторов, образцы классической и современной музыки;
 - владеть певческим голосом как инструментом духовного самовыражения, понимать специфику совместного музыкального творчества, чувствовать единение с другими членами хорового коллектива в процессе исполнения музыки;
 - петь красивым естественным звуком, владеть навыками певческого дыхания, понимать значения дирижёрских жестов, выполнять указания дирижёра;
 - ориентироваться в нотной записи в пределах певческого диапазона (на материале изученных музыкальных произведений);
 - выступать перед публикой, представлять на концертах, праздниках, фестивалях и конкурсах результаты коллективной музыкально-исполнительской, творческой деятельности, принимать участие в культурно-просветительской общественной жизни.

ПРЕДМЕТНЫЕ РЕЗУЛЬТАТЫ (ПО ГОДАМ ОБУЧЕНИЯ)

1-й год обучения

- 1) Петь выразительно, передавая основное настроение, характер песни;

2) петь в унисон в диапазоне $d^1 - d^2$, негромко (динамика *mp-mf*), напевным, лёгким звуком, используя мягкую атаку; освоить приёмы звуковедения *legato, non legato*;

3) исполнять простые песни детского репертуара (одноголосные, диатонические, с простым, повторяющимся ритмическим рисунком, краткими фразами, с преобладанием поступенного мелодического движения) преимущественно кантиленного характера, с сопровождением;

4) знать правила певческой установки (спина прямая, плечи опущены, мышцы лица свободные), соблюдать её во время пения;

5) понимать значение правильного дыхания; во время пения дышать, не поднимая плеч, стараться делать мягкий вдох через нос, выдох в течение музыкальной фразы;

6) в процессе пения ясно и чётко произносить слова; точно и выразительно произносить слова упражнений, распеваний;

7) понимать основные дирижёрские жесты (внимание, начало, окончание пения), стремиться к одновременному вдоху и одновременному окончанию фразы;

8) обращать внимание на точность интонирования, громкость и манеру пения, слушать себя и хор во время пения;

9) уметь прохлопать пульс, ритмический рисунок разучиваемых музыкальных произведений;

10) петь мелодии разучиваемых песен, попевок с опорой на простую (дидактически упрощённую) нотную запись;

11) ориентироваться в элементах нотной грамоты: нотоносец, скрипичный ключ, ноты первой октавы; длительности: половинная, четверть, восьмая, четвертная пауза; лига, реприза;

12) понимать значение понятий и терминов: ритм, звук, высота звука, мелодия, аккомпанемент, унисон;

13) различать на слух основные элементы музыкальной речи: темп (быстрый, медленный, умеренный), динамика (громко, тихо, умеренно), регистр (высокий, низкий, средний);

14) отражать в различных формах двигательной активности элементы музыкального языка, закономерности звучания (звучащие жесты, двигательное моделирование, ручные знаки и др.);

15) иметь опыт выступления с хором в своём образовательном учреждении перед другими обучающимися, учителями, родителями.

16) количественные показатели для различной интенсивности учебной нагрузки:

При нагрузке (академических часов в неделю)	1 ч	1,5—2 ч	3 ч
Количество осваиваемых элементов учебного содержания (не менее)			
Освоить упражнения, попевки (количество)	10	12	15
Исполнять песни наизусть (количество)	10	15	20
Участвовать в концертных выступлениях коллектива (число раз, не менее)	1	2	3

2-й год обучения

1) Выразительно и осмысленно исполнять каждую фразу, интонацию, стремиться к созданию художественного образа песни;

2) чисто интонировать, петь в унисон в диапазоне $c^1 - es^2$, негромко (динамика *p-mf*), округлым, полётным звуком, используя мягкую атаку; овладеть приёмами звуковедения *legato, non legato, staccato*;

3) исполнять несложные (одноголосные, диатонические, с элементами движения мелодии по звукам аккордов и незначительным количеством скачков, средними по протяжённости музыкальными фразами) песни детского репертуара различного характера, в том числе песни-диалоги, одноголосные песни с элементами скрытого двухголосия, с сопровождением и *a capella*, в куплетной, простой одночастной и двухчастной форме;

4) укреплять навыки певческой установки, самостоятельно контролировать её во время пения (в том числе следить за положением подбородка, головы, сохраняя вертикальное положение гортани);

5) овладеть навыками правильного дыхания; во время пения дышать, не поднимая плеч, уметь делать мягкий бесшумный вдох через нос, постепенный выдох на всю протяжённость музыкальной фразы;

6) освоить приёмы вокальной орфоэпии: тянуть гласные звуки, чётко замыкать согласные; уметь проговаривать в ритме текст песни тихо, но активно;

7) понимать дирижёрские жесты, выполнять указания дирижёра (ауфтакт, дыхание между фразами, изменение громкости и характера звучания), вместе с учителем использовать высотное тактирование;

8) понимать значение распевания, слуховых, ритмических, интонационных упражнений; сознательно стремиться к совершенствованию своих исполнительских умений и навыков;

9) уметь прохлопать пульс, ритм по нотной записи, исполнять остигатный ритмический рисунок (хлопками или на простых ударных инструментах) одновременно с пением вокальной партии; пользоваться ритмослогами;

10) петь мелодии разучиваемых произведений, краткие попевки с опорой на нотную запись; узнавать среди нотных примеров изученные песни, попевки, интонации;

11) ориентироваться в элементах нотной грамоты: ноты первой октавы, длительности (четверть, восьмая, половинная, нота с точкой, пунктирный ритм), знаки альтерации (диез, бемоль, бекар), музыкальный размер (2/4, 3/4) такт, тактовая черта, лига, акцент, дыхание;

12) понимать значение понятий и терминов: фраза, мотив, мелодия, аккомпанемент, ритм, музыкальный размер, музыкальная форма, куплет, запев, припев, вступление, регистр, лад, темп, тембр, динамика, фольклор;

13) различать на слух: мажор и минор; количество одновременно звучащих звуков (1—2—3), мажорное трезвучие, интонацию чистой кварты, октавы; направление движения мелодии (вниз, вверх, на месте), его характер (поступенное, скачкообразное);

14) отражать в различных формах двигательной активности освоенные элементы музыкального языка, закономерности звучания (звучащие жесты, двигательное моделирование, приём «рука — нотный стан», ручные знаки и др.), в том числе следить по нотной записи за направлением движения мелодии и отображать его соответствующими музыкально-пластическими средствами (поступенное движение, скачки); петь с одновременным тактированием на две, три доли;

15) принимать участие в театрализованном исполнении разучиваемых музыкальных произведений;

16) иметь опыт выступления с хором в своём и других образовательных учреждениях;

17) количественные показатели для различной интенсивности учебной нагрузки:

При нагрузке (академических часов в неделю)	1 ч	1,5—2 ч	3 ч
Количество осваиваемых элементов учебного содержания (не менее)			
Освоить упражнения, попевки (количество)	10	12	15
Исполнять песни наизусть (количество)	12	18	24
Участвовать в концертных выступлениях коллектива (число раз, не менее)	2	3	4

3-й год обучения

1) Передавать музыкальный образ в его развитии, используя выразительные возможности голоса, подчинять техническую сторону исполнения художественным задачам;

2) чисто интонировать, петь в унисон в диапазоне $c^1 - e^2$, негромко (динамика **p-mf**, небольшое *crescendo, diminuendo*), округлым, полётным звуком, используя мягкую атаку; владеть приёмами звуковедения *legato, non legato, marcato, staccato*;

3) участвовать в исполнении простых видов двухголосия: выдержанный звук в одном из голосов, простейшие подголоски, мелодическое или ритмическое остинато, каноны;

4) исполнять различные по уровню сложности (в том числе с развитой мелодией, с элементами хроматизма, скачками, движением мелодии по звукам аккордов, протяжёнными музыкальными фразами), разнохарактерные музыкальные произведения: песни и детские хоры, одноголосные и с элементами двухголосия, с сопровождением и *a capella*, в куплетной, простой двухчастной, трёхчастной форме, простые виды канонов;

5) уметь исполнять самостоятельно (соло, *a capella*) или с сопровождением фортепиано (в исполнении учителя) 2—3 любимые песни;

6) самостоятельно контролировать певческую установку, сохранять оптимальный мышечный тонус во время несложных движений корпуса;

7) контролировать певческое дыхание, экономно распределять выдох при пении протяжённых музыкальных фраз;

8) следить за качеством дикции, уметь беззвучно артикулировать текст в ритме песни в различных темпах;

9) понимать усложняющийся дирижёрский жест учителя, в том числе при разделении хора на два голоса;

10) развивать свой музыкальный слух и голос, осознавать значение упражнений; знать правила охраны голоса, беречь свой певческий аппарат;

11) слушать линию аккомпанемента, другой хоровой партии во время пения;

12) выявлять интонационные и ритмические ошибки в собственном пении, сознательно стремиться к их устранению;

13) сочинять, исполнять на простейших ударных инструментах и/или с помощью звучащих жестов ритмические аккомпанементы к разучиваемым песням; исполнять партию такого аккомпанемента по ритмической партитуре, состоящей из двух партий;

14) ориентироваться в элементах нотной грамоты: длительности (целая, половинная, четвертная, восьмая, шестнадцатая ноты и соответствующие паузы), ритмические фигуры (пунктирный ритм, триоль); ноты певческого диапазона первой и второй октавы; знаки альтерации; музыкальные размеры $2/4$, $3/4$, $4/4$, C , $6/8$;

15) различать на слух: интервалы (секунда, терция, кварта), лады и аккорды (мажорное и минорное трезвучие), двухдольный и трёхдольный размер;

16) сольфеджировать доступные фрагменты знакомых песен и попевок;

17) понимать значение понятий и терминов: гамма, тоника, тональность, тон, полутон, консонанс, диссонанс, соло, ансамбль, канон, интерпретация, обработка, песенные жанры, контраст;

18) исполнять с опорой на нотную запись вокальные партии разучиваемых произведений, упражнения, распевания;

19) конструктивно и творчески взаимодействовать в процессе ансамблевого, хорового исполнения, предлагать варианты сценического воплощения элементов художественного образа;

20) иметь опыт выступления с хором на уровне районных смотров, фестивалей, участия в социальных и культурных мероприятиях своего района;

21) количественные показатели для различной интенсивности учебной нагрузки:

При нагрузке (академических часов в неделю)	1 ч	1,5—2 ч	3 ч
Количество осваиваемых элементов учебного содержания (не менее)			
Освоить упражнения, попевки (количество)	10	12.	15
Исполнять песни (количество)	12	16	20
<i>в том числе a capella</i>			
<i>не менее</i>	2	3	4
<i>в том числе двухголо-</i>			
<i>сие не менее</i>	3	4	5
Участвовать в кон- цертных выступлени- ях коллектива (число раз, не менее)	2	3	5

4-й год обучения

1) Совершенствовать выразительность исполнения; выявлять в разучиваемых произведениях наиболее важные интонации, кульминации, границы формы и находить под руководством педагога исполнительские средства для их воплощения;

2) чисто интонировать свою партию в удобном диапазоне (сопрано $d^1 - f^2$, альты $h - c^2$), петь в академической манере, используя мягкую, при необходимости твёрдую атаку звука; петь в динамическом диапазоне $p - f$, сохранять округлость, полётность звука при увеличении силы и яркости звучания голоса, эпизодически подключать элементы филировки звука, владеть штрихами *legato, non legato, staccato, marcato, tenuto*;

3) участвовать в исполнении различных видов двухголосия: двухголосие с выдержанным звуком, подголосочный склад, гармоническое двухголосие по принципу вторы, гетерофония, канон;

4) исполнять более сложные (мелодика с хроматизмами и модуляциями, скачками на неустойчивые ступени лада, ритмическими сложностями, длинными фразами, в том числе в подвижном темпе) музыкальные произведения разных жанров, различной формы (в том числе сложная трёхчастная форма, рондо, вариации, части из циклов);

5) уметь самостоятельно исполнить выученные произведения *a capella*, соло, небольшим ансамблем, в том числе двухголосно;

6) довести до автоматизма певческую установку: активное свободное положение корпуса, плечи расправлены, ощущение упругости грудных и поясничных мышц, мышц брюшного пресса;

7) владеть приёмами и навыками оптимального певческого дыхания в различных темпах (сдержанный темп: медленный вдох через нос, выдох через рот, губы остаются мягкими; быстрый темп — вдох бесшумный одновременно через рот и нос, плечи не поднимаются), формировать навыки цепного дыхания;

8) контролировать певческую дикцию, выполнять правила вокальной орфоэпии, стремиться к округлости и ровности гласных, чёткому, ясному единовременному произнесению согласных в конце слова, фразы;

9) гибко следовать за дирижёрским жестом во время исполнения музыки при контрастной смене темпа, динамики, характера звука;

10) целенаправленно развивать свой музыкальный слух и голос, соблюдать правила охраны голоса;

11) во время исполнения слушать себя и других; вслушиваться в гармонию, интервалы, возникающие при пении двухголосия, в сочетании вокальной партии и аккомпанемента, слышать красоту многоголосной музыки;

12) замечать недостатки и исправлять их при повторном исполнении, работать над качеством унисона, ансамбля, хорового строя;

13) подбирать на доступных музыкальных инструментах ритмические аккомпанементы, мелодические подголоски, простейшие гармонии к разучиваемым музыкальным произведениям;

14) исполнять музыкальные произведения, ориентируясь по партитуре;

15) уметь читать нотную запись: звуковысотность в пределах певческого диапазона, ключевые и случайные знаки, ритмические фигуры на основе изученных длительностей, в том числе

с синкопами, распевами; узнавать в нотной записи освоенные интервалы, аккорды;

16) определять на слух мажорные и минорные лады, тонику, устойчивые и неустойчивые ступени, мелодические и гармонические интервалы (секунда, терция, кварта, квинта, октава);

17) понимать значение понятий и терминов: переменный лад, пентатоника, интервал, вариации, рондо, аккорд, тоническое трезвучие, вокализ, речитатив, эпизод, дуэт, трио, импровизация, музыка в народном стиле, мюзикл, джаз, *a capella*;

18) сольфеджировать песни и попевки в процессе разучивания, по нотам и наизусть с ориентацией на наглядную клавиатуру, с одновременным тактированием в музыкальном размере исполняемого фрагмента;

19) участвовать в театрализации, поиске сценических решений для исполнения выученных музыкальных произведений;

20) принимать участие в сводных хоровых выступлениях, певческих праздниках в своей образовательной организации и за её пределами, в том числе на городских, областных культурных и общественных мероприятиях;

21) количественные показатели для различной интенсивности учебной нагрузки:

При нагрузке (академических часов в неделю)	1 ч	1,5—2 ч	3 ч
Количество осваиваемых элементов учебного содержания (не менее)			
Освоить упражнения, попевки (количество)	10	12	15
Исполнять песни и хоры (количество произведений)	12	16	20
<i>в том числе a capella не менее</i>	3	4	6
<i>в том числе двухго- лосно не менее</i>	3	6	9
<i>в том числе много- частных произведений</i>		1	1
Участвовать в кон- цертных выступлени- ях коллектива (число раз, не менее)	2	4	6

5-й год обучения

1) В исполнении создавать убедительный музыкальный образ, под руководством педагога составлять исполнительский план песни, реализовывать его в пении;

2) чисто интонировать свою партию в удобном диапазоне (сопрано I: $d^1 - f^2$, сопрано II: $d^1 - d^2$, альты: $h - c^2$), петь в академической манере, используя мягкую и твёрдую атаку звука; петь в динамическом диапазоне *pp-f*, сохранять подвижность, полётность звука, при усилении громкости, владеть навыками филировки звука, различными штрихами;

3) исполнять основные виды двухголосия, в том числе каноны на два голоса в приму и терцию, образцы гетерофонии, подголосочной полифонии, двухголосие с самостоятельными мелодическими линиями голосов;

4) уметь пропевать не только свою партию, но и партии других голосов в разучиваемом многоголосном произведении;

5) исполнять небольшую программу, разнообразную по характеру, образному строю, жанрам и направлениям, состоящую из музыкальных произведений различной сложности, в том числе несколько фрагментов из многочастных произведений (сюита, цикл);

6) с помощью педагога, старших товарищей уметь организовать собственное выступление, исполнение 2—3 произведений (соло, в небольшом ансамбле) перед обучающимися младших классов, родителями, сверстниками;

7) совершенствовать навыки певческого дыхания для формирования «опёртого» звука: небольшая задержка вдоха (сохранение вдыхательной установки), постепенный, экономно расходуемый выдох;

8) сознательно контролировать качество певческой дикции, сохранять позиционную ровность гласных в рабочем певческом диапазоне, соотносить применяемые в процессе пения правила орфоэпии с жанром исполняемого произведения, сохранять качество дикции в подвижном темпе (в том числе с пунктирным ритмом и сложными сочетаниями согласных звуков);

9) реализовывать в пении установку на сотрудничество и сотворчество с другими участниками хора, дирижёром, в том числе в условиях многоголосия, сознательно стремиться к выработке хорошего хорового строя;

10) во время исполнения слушать и слышать: свою и другие хоровые партии, аккомпанемент, гармонический и полифонический склад, фактуру музыкального произведения;

11) разучивать, исполнять свою партию по нотному тексту, выдерживая длительности, соблюдая паузы, контролируя чистоту интонации;

12) подбирать на доступных музыкальных инструментах ритмические аккомпанементы, простейшие гармонии к разучиваемым музыкальным произведениям, импровизировать, сочинять мелодические подголоски в гетерофонных музыкальных произведениях;

13) определять на слух: мажорный, минорный, переменный лад, пентатонику; устойчивые, неустойчивые ступени лада; количество одновременно звучащих звуков (1—2—3—4), интервалы (консонансы и диссонансы, секунда, терция, кварта, квинта, секста, септима, октава), гармонии (тоника, субдоминанта, доминанта);

14) понимать значение терминов и понятий: жанр, баркарола, серенада, скерцо, элегия, музыкальная форма, рондо, цикл, сюита, полифония, гомофония, имитация, гармония, тоника, доминанта, субдоминанта, консерватория, филармония, фестиваль;

15) сольфеджировать песни и попевки в процессе разучивания, в том числе с элементами многоголосия;

16) принимать участие в театрализации музыкальных произведений с ориентацией на их «прочтение» в различных интерпретациях, взаимодействовать с другими учащимися в процессе поиска различных вариантов сценического решения;

17) проявлять интерес к культурным событиям современности (просмотр музыкальных телепередач, посещение выставок, концертов, создание своей музыкальной коллекции и т. д.);

18) принимать участие в концертно-фестивальных выступлениях коллектива в школе и на выездных мероприятиях, иметь опыт небольших творческих турне;

19) количественные показатели для различной интенсивности учебной нагрузки:

При нагрузке (академических часов в неделю)	1 ч	1,5—2 ч	3 ч
Количество осваиваемых элементов учебного содержания (не менее)			
Освоить упражнения, попевки (количество)	15	18	20

При нагрузке (академических часов в неделю)	1 ч	1,5—2 ч	3 ч
Количество осваиваемых элементов учебного содержания (не менее)			
Исполнять песни, хоры (количество произведений)	12	17	20
<i>в том числе а'capella не менее</i>	3	4	6
<i>в том числе двух- голосно не менее</i>	5	6	7
<i>в том числе много- частных произведений</i>	1	1	2
Участвовать в кон- цертных выступлени- ях коллектива (число раз, не менее)	3	4	5

6-й год обучения

1) Создавать музыкальный образ исполняемого произведения в соответствии с драматургией его развития, использовать для этого оптимальный спектр выразительных возможностей голоса (тембр, динамика, штрихи), дикции, мимики и жестов;

2) чисто интонировать свою партию в удобном диапазоне (сопрано I: $d^1 - fis^2$, сопрано II: $d^1 - es^2$ альты: $h - c^2$), петь в академической манере, а также отдельные произведения с элементами эстрадно-джазового стиля, используя мягкую, при необходимости твёрдую, придыхательную атаку звука; петь в динамическом диапазоне *pp-ff*, сохранять полётность тембра, гибкость звука, подключать вибрато при увеличении силы и яркости звучания, владеть навыками филировки звука, уметь пластично переключаться между разными приёмами звуковедения, штрихов;

3) исполнять уверенно, интонационно чисто различные виды двухголосия в произведениях гомофонно-гармонического и полифонического склада, участвовать в исполнении произведений с эпизодическим трёхголосием, простейшими видами

трёхголосия (выдержанный тон в одном из голосов, остинато, подголоски, трёхголосные каноны);

4) уметь выразительно исполнить не только свою, но и любую другую партию изучаемого произведения;

5) исполнять среднюю по продолжительности программу, состоящую из музыки различных жанров и стилей, в том числе некоторое количество виртуозных одноголосных и многоголосных произведений, не менее одного многочастного произведения (сюита, цикл);

6) уметь без помощи взрослых организовать собственное выступление, исполнение 3—5 произведений (соло, в небольшом ансамбле) перед публикой;

7) самостоятельно или с группой одноклассников составлять исполнительский план музыкального произведения, реализовывать его в пении;

8) в совершенстве овладеть навыками певческого, в том числе цепного дыхания, уметь «предвидеть» величину музыкальной фразы и распределить певческий выдох, распределять дыхание при исполнении крещендо и диминуэндо, пауз без смены дыхания в различных темпах;

9) сознательно стремиться, добиваться творческого единства в процессе концертного исполнения и во время репетиций с другими участниками хора, дирижёром;

10) помогать младшим участникам хора в процессе разучивания хоровых партий, организовывать личное шефство над юными хористами;

11) критически оценивать результаты репетиционной и концертной деятельности как своей собственной, так и коллектива в целом, выявлять ошибки и стремиться к их конструктивному преодолению;

12) импровизировать, сочинять вокальные и ритмические фрагменты, голоса, подголоски в стиле и характере разучиваемых музыкальных произведений;

13) определять на слух: лады, интервалы, аккорды, основные гармонические функции, в т. ч. доминантовый септаккорд, обращения трезвучий;

14) понимать значение терминов и понятий: стиль, камерные жанры, кантата, оратория, месса, литургия, барокко, классицизм, романтизм;

15) сольфеджировать, определять интервальный, аккордовый и функционально-гармонический состав фрагментов изучаемых произведений;

16) создавать убедительный сценический образ исполняемых произведений, в том числе с элементами театрализации, сценического движения;

17) принимать участие в конкурсах и фестивалях различного уровня, оказывать посильную помощь учителю в организации выездных мероприятий;

18) заниматься самообразованием и развитием своего культурного кругозора (чтение книг по искусству, посещение театров, концертов, создание своей музыкальной коллекции и т. д.);

19) количественные показатели для различной интенсивности учебной нагрузки:

При нагрузке (академических часов в неделю)	1 ч	1,5—2 ч	3 ч
Количество осваиваемых элементов учебного содержания (не менее)			
Освоить упражнения, попевки (количество)	15	18	20
Исполнять песни, хоры (количество произведений)	12	17	20
<i>в том числе a capella не менее</i>	3	4	5
<i>в том числе много- голосно не менее</i>	6	8	10
<i>в том числе много- частных произведений</i>	1	2	2
Участвовать в кон- цертных выступлени- ях коллектива (число раз, не менее)	3	5	7

7-й год обучения

1) Исполнять музыку осмысленно, выразительно, передавая в пении богатую палитру эмоций и чувств в соответствии с художественным содержанием произведения;

2) чисто интонировать свою партию в удобном диапазоне (сопрано I: $d^1 - f^2$, сопрано II: $d^1 - e^2$, альты I: $b - c^2$, альты II:

а – b¹), петь лёгким и при этом объёмным звуком, при необходимости использовать краску вибрато, сохранять ровность тембра во всех частях диапазона; петь преимущественно в академической манере, при необходимости подключать элементы эстрадно-джазовой манеры, использовать различные виды певческой атаки, тембровые краски голоса в соответствии со стилем и художественным образом исполняемого произведения, петь в доступном динамическом диапазоне¹, использовать акценты, динамические краски *sp*, *sf*; использовать разную динамику в различных голосах многоголосного звучания;

3) исполнять различные виды многоголосия (два, три голоса, эпизодическое четырёхголосие, гомофонно-гармонического, полифонического склада, в том числе образцы имитационной, контрастной полифонии);

4) осмысленно и целенаправленно использовать различные выразительные краски при исполнении главного и второстепенных голосов в многоголосии;

5) исполнять значительную по объёму концертную программу (или 2—3 небольших разноплановых программы), состоящую(ие) из широкого спектра музыки различных жанров, стилей, образного содержания, включающую в том числе произведения крупной и циклической формы, образцы духовной музыки, произведений, написанных современным музыкальным языком (переменные размеры, обилие диссонансов, модуляций и др.);

6) участвовать в отборе выученных произведений для целей составления программы тематического концерта, культурной акции, просветительского мероприятия;

7) участвовать в организации концерта, тематической беседы, лекции о музыкальном искусстве, выполнять функцию ведущего, подбирать иллюстративный материал для музыкально-просветительского мероприятия;

8) уметь самостоятельно организовывать свою домашнюю работу по освоению хоровых партий новых, повторению изученных ранее музыкальных произведений;

9) разучивать с подшефными обучающимися младшего возраста вокальные упражнения и хоровые партии соответствующего уровня сложности;

1 В период мутации звуковысотный и динамический диапазон голоса подростков становится меньше. Переходные регистры, крайние звуки диапазона, насыщенное звучание *f* и *ff* и т. п. нагрузки следует использовать нечасто и крайне осторожно.

10) иметь представления об особенностях вокального развития организма в подростковом возрасте; консультироваться с педагогом при возникновении затруднений в пении, изменениях в звучании голоса в течение периода мутации; временно сократить нагрузки на голос, бережно относиться к своему певческому аппарату;

11) совершенствовать навыки певческого дыхания, дикции на более сложном репертуаре, в различных темпах и типах фактуры;

12) вырабатывать навыки психоэмоциональной концентрации, достижения особого ресурсного состояния во время концертного выступления, стремиться к достижению катарсиса в процессе музицирования;

13) развивать слуховые навыки, культурный кругозор, заниматься самообразованием, приобретать специальные музыкальные знания в сфере истории и теории музыки;

14) в совместном творчестве с дирижёром, другими обучающимися создавать галерею убедительных музыкальных образов во время сценического выступления коллектива;

15) принимать участие в музыкально-просветительской деятельности в своём образовательном учреждении и за его пределами;

16) принимать участие в конкурсах и фестивалях различного уровня, в том числе за пределами родного города, посёлка;

17) количественные показатели для различной интенсивности учебной нагрузки:

При нагрузке (академических часов в неделю)	1 ч	1,5—2 ч	3 ч
Количество осваиваемых элементов учебного содержания (не менее)			
Освоить упражнения, попевки (количество)	15	18	20
Исполнять песни, хоры (количество произведений)	12	17	20
<i>в том числе a capella не менее</i>	5	6	8

При нагрузке (академических часов в неделю)	1 ч	1,5—2 ч	3 ч
Количество осваиваемых элементов учебного содержания (не менее)			
<i>в том числе много- голосно не менее</i>	5	10	15
<i>в том числе много- частных произведений</i>	1	2	3
Участвовать в кон- цертных выступлени- ях коллектива (число раз, не менее)	4	6	7

8-й год обучения

1) Исполнять музыку осмысленно, артистично, передавая в пении особенности стиля и жанра, художественной интерпретации произведения;

2) чисто интонировать свою партию в удобном диапазоне (сопрано I: $d^1 - g^2(a^2)$, сопрано II: $d^1 - e^2$, альты I: $a - c^2$, альты II: $g - b^1$), петь в широком динамическом и разнообразном тембровом диапазоне, владеть различными манерами пения (сохраняя певческую культуру звука), приёмами певческой атаки, звуковедения, филировки звука, освоить исполнительские приёмы современного хорового письма, в том числе глиссандирование, сонорные кластеры и др.;

3) сознательно добиваться хорошего качества хорового ансамбля и строя в новых для себя тембровых условиях звучания хора₁;

4) исполнять различные виды многоголосия (на два, три, четыре голоса), петь с различной динамикой, тембром, агогикой в разных хоровых партиях, слышать всю полноту хоровой

1 При наличии в хоровом коллективе юношей, у которых завершилась мутация голоса, хор становится, по сути, смешанным. При продолжающейся мутации возникают дополнительные изменения тембра, регистровых переходов, неточная «плывущая» интонация у отдельных обучающихся.

фактуры, корректировать качество звучания своей партии с учётом общехудожественных задач исполнения;

5) исполнять значительную по объёму концертную программу (или 2—3 разноплановых программы), состоящую из широкого спектра музыки различных жанров, стилей, образного содержания, включающую в том числе произведения современных авторов, написанных в современных техниках хорового письма;

6) сохранять осознанное, гибкое управление певческой установкой, дыханием, дикцией, следить за певческой культурой звука, осознанно применять вокально-хоровые навыки (дыхания, звукообразования, дикции, орфоэпии, ансамбля, строя), агогику, штрихи, динамические оттенки;

7) выработать свой собственный исполнительский стиль, гибко использовать его возможности в составе звучания общего хора; исполнять сольные партии, фрагменты в разучиваемых музыкальных произведениях;

8) выступать в качестве организатора, ведущего концерта, тематической беседы, лекции о музыкальном искусстве, самостоятельно составлять программу, подбирать информацию об исполняемых произведениях и их авторах, подбирать сопроводительный видеоряд для такого просветительского мероприятия;

9) уметь содержательно анализировать качество выступления, оценивать техническую, художественную, организационную сторону мероприятия; выявлять недостатки, предлагать пути и способы их устранения; обсуждать их с одноклассниками, вырабатывая единую стратегию совершенствования для коллектива в целом, руководствоваться принятыми решениями в дальнейшей репетиционной работе;

10) выступать в качестве хормейстера, помогать учителю в репетиционной работе с обучающимися младшего и среднего возраста;

11) предлагать идеи и реализовывать их, принимать участие в подготовке и проведении просветительских акций, концертов и других мероприятий для обучающихся, родителей, педагогов;

12) принимать участие в конкурсах и фестивалях различного уровня, в том числе за пределами родного региона, иметь опыт творческого турне в другие города и республики РФ;

13) количественные показатели для различной интенсивности учебной нагрузки:

При нагрузке (академических часов в неделю)	1 ч	1,5—2 ч	3 ч
Количество осваиваемых элементов учебного содержания (не менее)			
Освоить упражнения, попевки (количество)	15	18	20
Исполнять песни, хоры (количество произведе- ний)	12	17	20
<i>в том числе a capella не менее</i>	5	6	7
<i>в том числе много- голосно не менее</i>	6	9	12
<i>в том числе много- частных произведений</i>	1	2	3
Участвовать в кон- цертных выступлени- ях коллектива (число раз, не менее)	4	6	8

ОСНОВНОЕ СОДЕРЖАНИЕ ЗАНЯТИЙ И ВИДЫ ДЕЯТЕЛЬНОСТИ ОБУЧАЮЩИХСЯ

Занятия хоровым пением проходят в форме репетиций и концертных выступлений. Повседневный репетиционный процесс направлен на выработку основного комплекса вокально-хоровых навыков у всех участников хорового коллектива, освоение репертуара, формирование сопутствующих знаний, умений, навыков. Однако без выступлений перед публикой деятельность хорового коллектива теряет значительную часть своего образовательного и воспитательного потенциала. Поэтому сами концерты и подготовка к ним являются неотъемлемой частью календарно-тематического планирования.

Концертные выступления являются, с одной стороны, мотивирующим фактором регулярных репетиционных занятий, с другой — их результатом, творческим итогом. Выступления хорового коллектива перед родителями, на общешкольных праздниках, на городских смотрах и конкурсах позволяют детям прожить особые ситуации творческого волнения и коллективного успеха. Это эмоционально насыщенный психологический опыт, связанный с высоким чувством ответственности, объединения усилий со своими товарищами ради достижения общего успеха.

По сути, каждое выступление хорового коллектива на сцене — это осуществление оригинального творческого проекта (исполнение конкретной концертной программы), который реализуется по тем же законам, что и другая проектная деятельность — через подготовку проекта, его публичное представление и последующую оценку результатов.

Основу репетиционного процесса составляет работа над певческим репертуаром. Поэтому выбор музыкальных произведений для разучивания является ключевым фактором успеха деятельности любого хорового коллектива. Произведения, включаемые в репертуар хора, должны отвечать критериям доступности (как в плане вокально-хоровых навыков, так в плане образного содержания), художественности. Песни, которые исполняют школьники на хоровых занятиях, должны им нравиться, вызывать положительный эмоциональный отклик.

В соответствии с модульной структурой программы по «Музыке» рекомендуется постоянно включать в репертуар, выдер-

живать содержательный баланс между следующими пластами музыкальных произведений¹:

- музыка русских и зарубежных композиторов-классиков;
- обработки народных песен (русских; своей республики, края; других народов России и мира);
- песни современных композиторов (в том числе песни из популярных мультфильмов, кинофильмов, мюзиклов).

В тематическом планировании, представленном по годам обучения, указано примерное количество часов, отводимое на знакомство с основными вокально-хоровыми навыками, изучение сопутствующих теоретических знаний, разучивание репертуара. Порядок и конкретная формулировка тем может варьироваться по усмотрению учителя.

На практике подготовка к освоению конкретного навыка, усвоению тех или иных терминов и понятий может начинаться заранее — ещё до того, как данная тема появляется в графе «Тематический блок/раздел». Закрепление, совершенствование и проработка навыков и понятий также может продолжаться столько, сколько будет необходимо для их устойчивого формирования. Указанное разделение по часам является условным и призвано показать пропорции распределения учебного времени между различными дидактическими единицами, элементами содержания. В реальном учебно-воспитательном процессе несколько тематических блоков могут и должны присутствовать на каждом занятии, позволяя обучающимся осваивать ритмические, мелодические, выразительные и иные стороны музыки в неразрывном единстве.

В календарно-тематическом планировании представлено 4 варианта распределения учебного времени в зависимости от количества часов, выделяемого на внеурочную деятельность по «Хоровому пению» в целом. Значительная разница в количестве часов по некоторым темам предполагает, что при занятиях 1 раз в неделю учитель может разучить с обучающимися 1—2 небольшие песни, при занятиях 2 раза в неделю — освоить большее количество песен, попевок, упражнений, выбрать более крупные произведения для разучивания. Более частые занятия позволяют также разнообразить формы и методы работы — включать элементы музыкального движения, сценографии, импровизации, игры на простых музыкальных инструментах. Также появляется больше возможностей для

1 Необходимость, объём и регулярность включения в репертуар духовной музыки — на усмотрение учителя.

индивидуальных и мелкогрупповых занятий с плохо интонирующими обучающимися (гудошниками) и одарёнными обучающимися (солистами).

В сетке часов предусмотрены регулярные концертные выступления различного уровня в соответствии с наиболее вероятными культурно-массовыми мероприятиями в рамках образовательного учреждения и ближайшего социума. Циклограмма данных мероприятий также может варьироваться с учётом традиций конкретного региона, населённого пункта, образовательного учреждения, возможностями и потребностями обучающихся.

КАЛЕНДАРНО-ТЕМАТИЧЕСКОЕ ПЛАНИРОВАНИЕ ДЛЯ НАЧАЛ

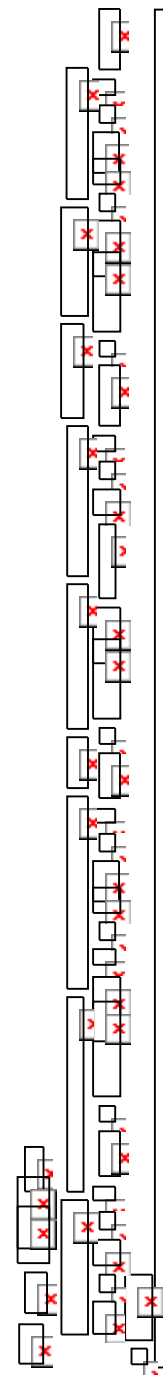

Blank area with a red 'x' icon in the top-left corner.



© 2010 Pearson Education, Inc. All rights reserved. This publication is protected by copyright. Permission is granted to reproduce this page for personal use only.

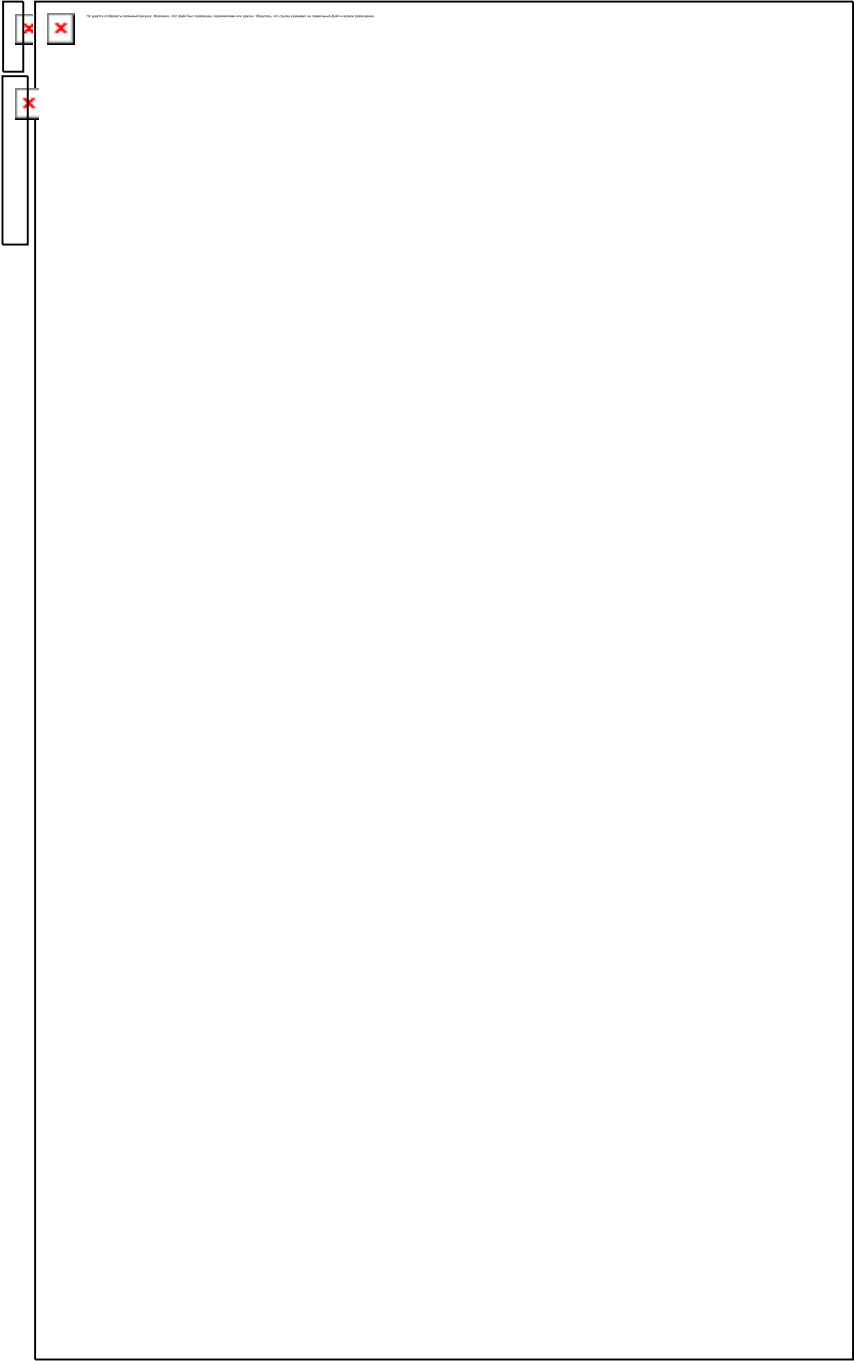



© 2010-2011 Издательство «Мир» (Москва). Все права защищены. Воспроизведение или иное использование без разрешения издательства строго запрещено.

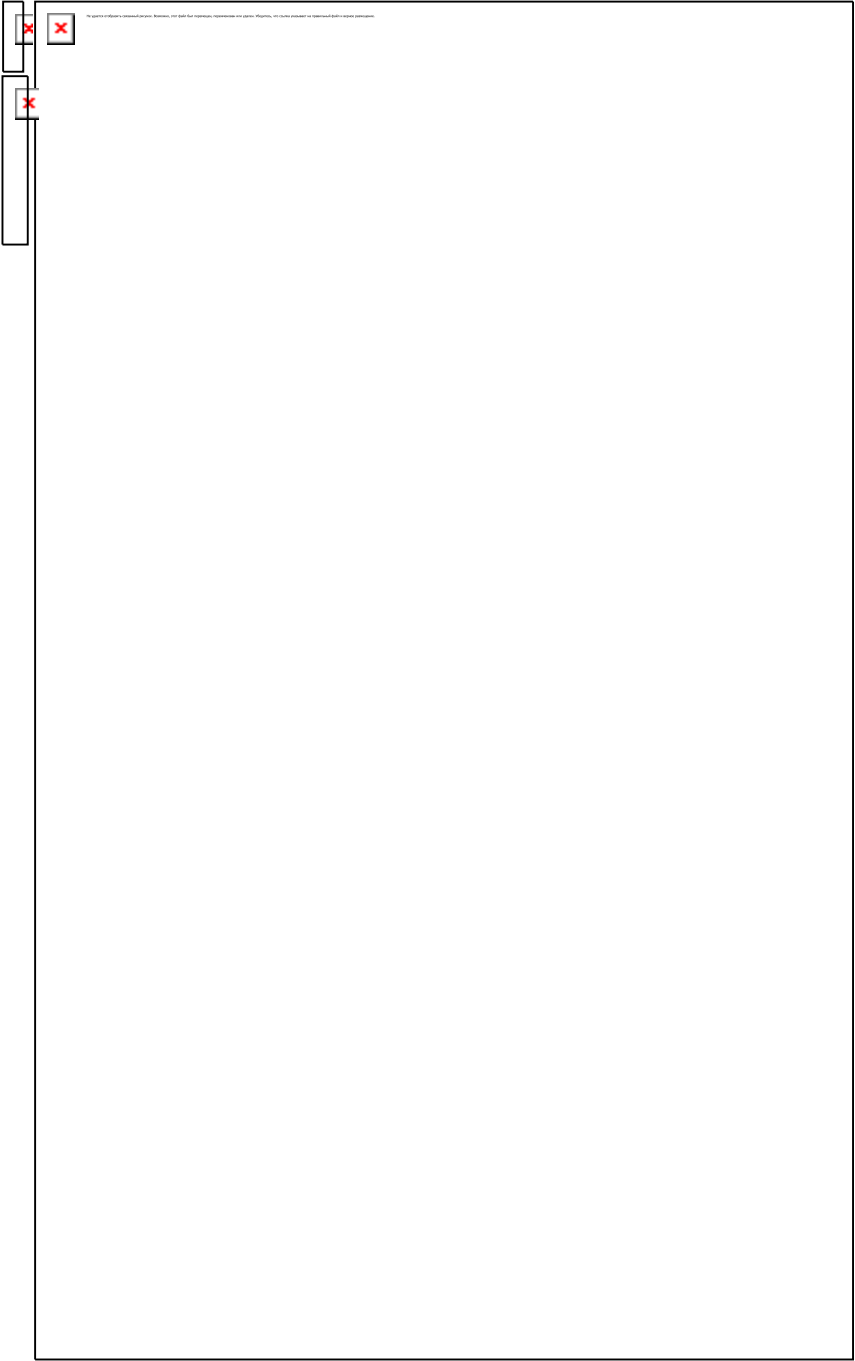



© 2010-2011 Издательство «Мир» Москва. Все права защищены. Воспроизведение или иное использование без разрешения издательства строго запрещено.

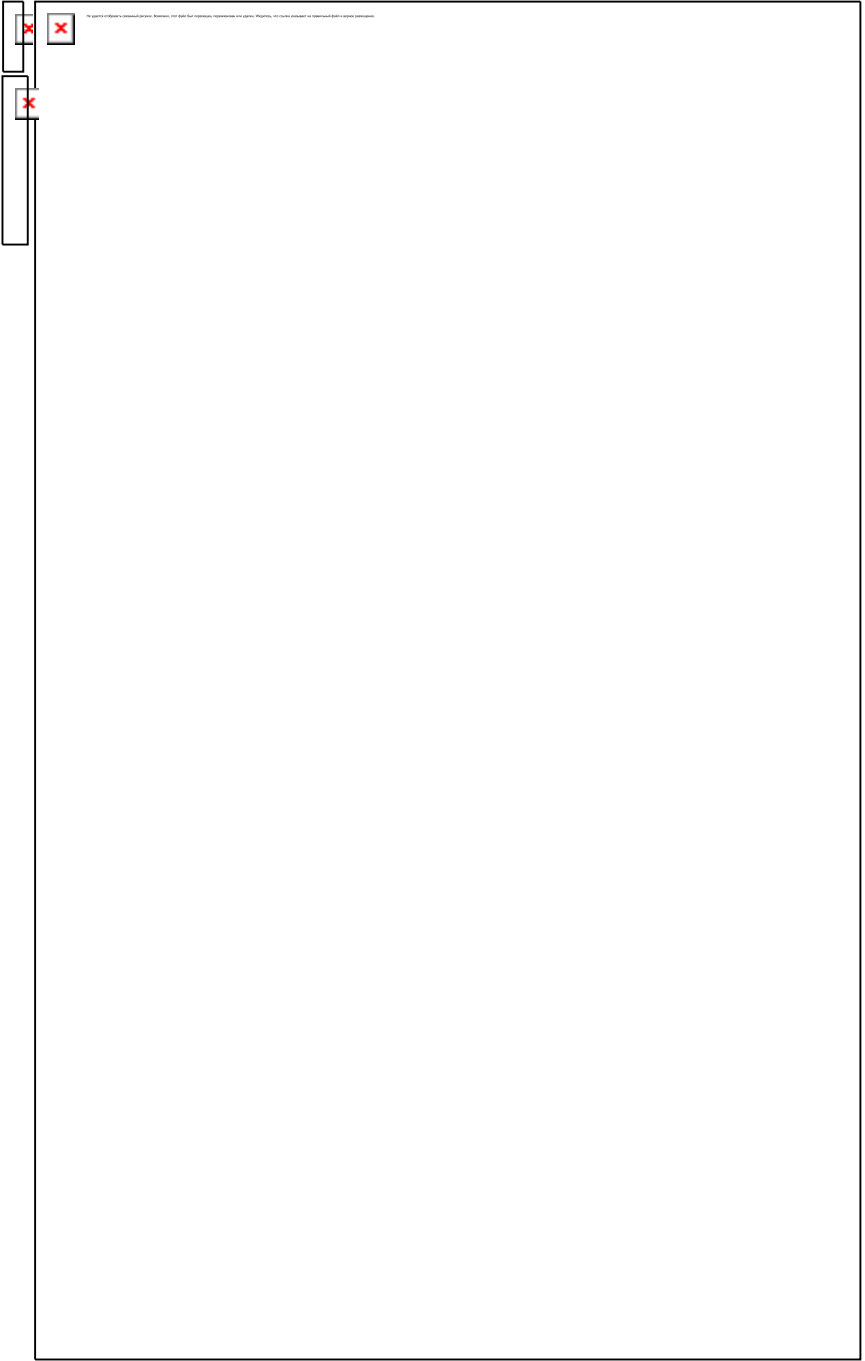



© 2010-2011 Издательство «Мир» Москва. Все права защищены. Воспроизведение или иное использование без разрешения издательства запрещено.

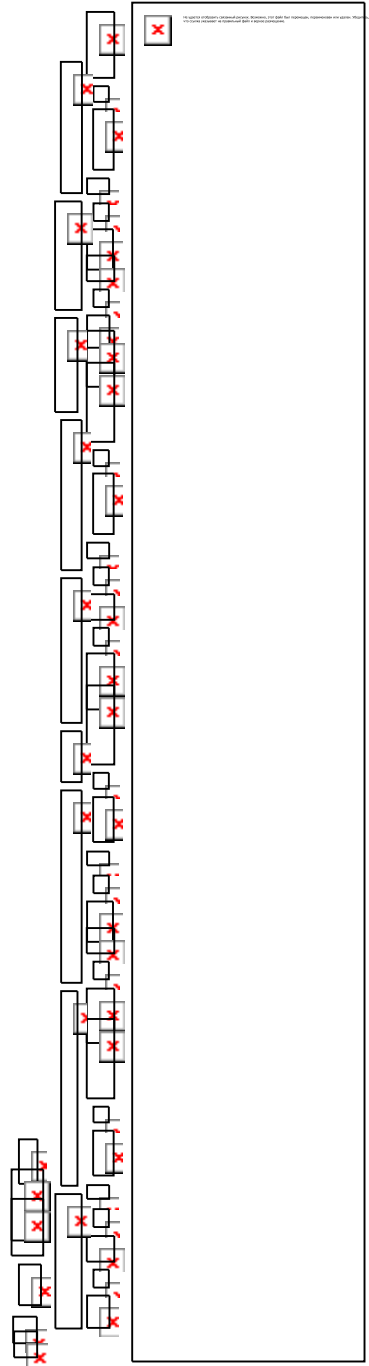
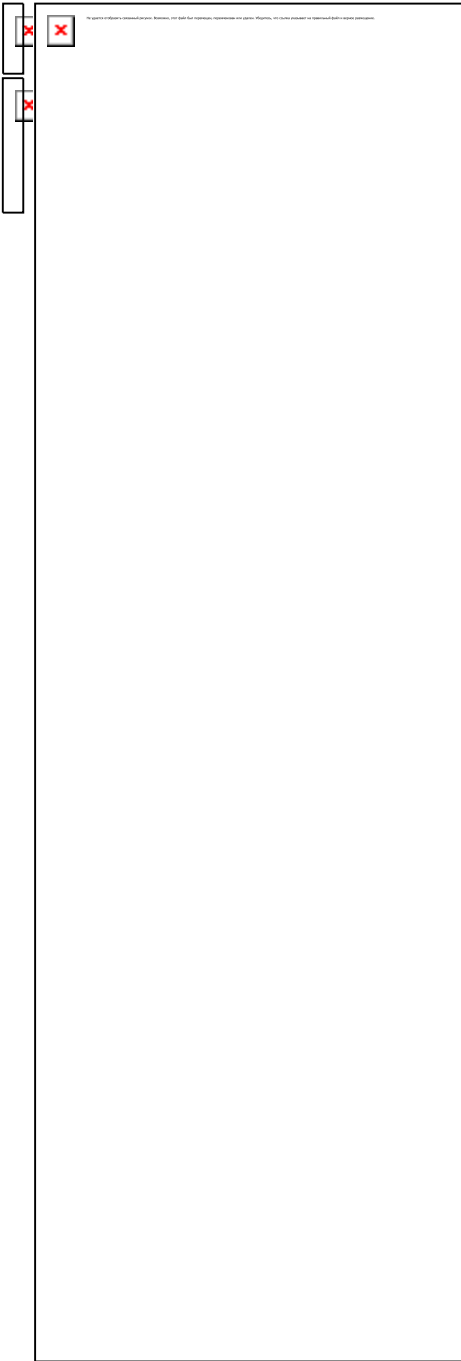



© 2010 Pearson Education, Inc. All rights reserved. This material is intended solely for the personal use of the individual user and is not to be disseminated broadly.

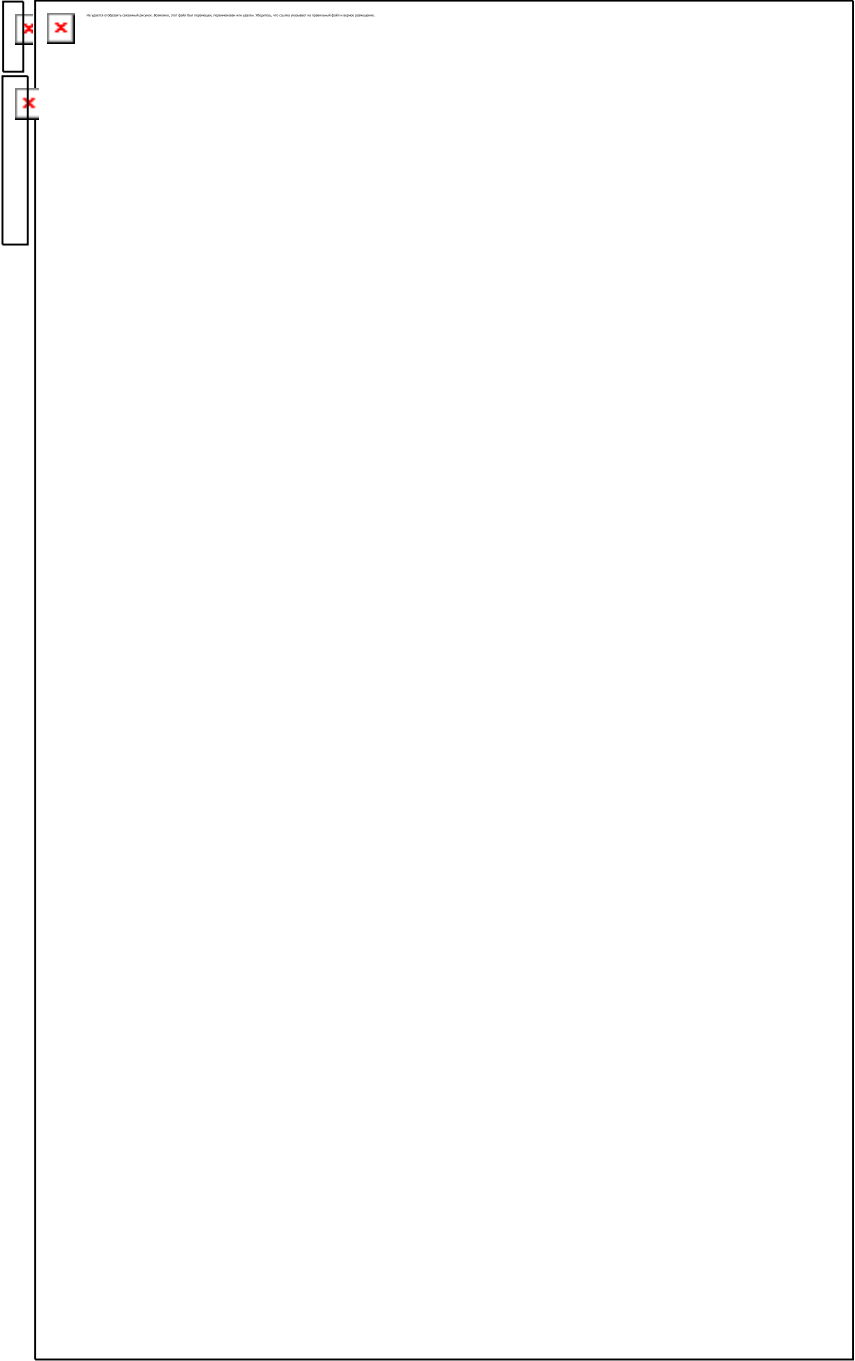



© 2019 Издательство «Мир». Все права защищены. Воспроизведение или иное использование без разрешения издателя запрещено.

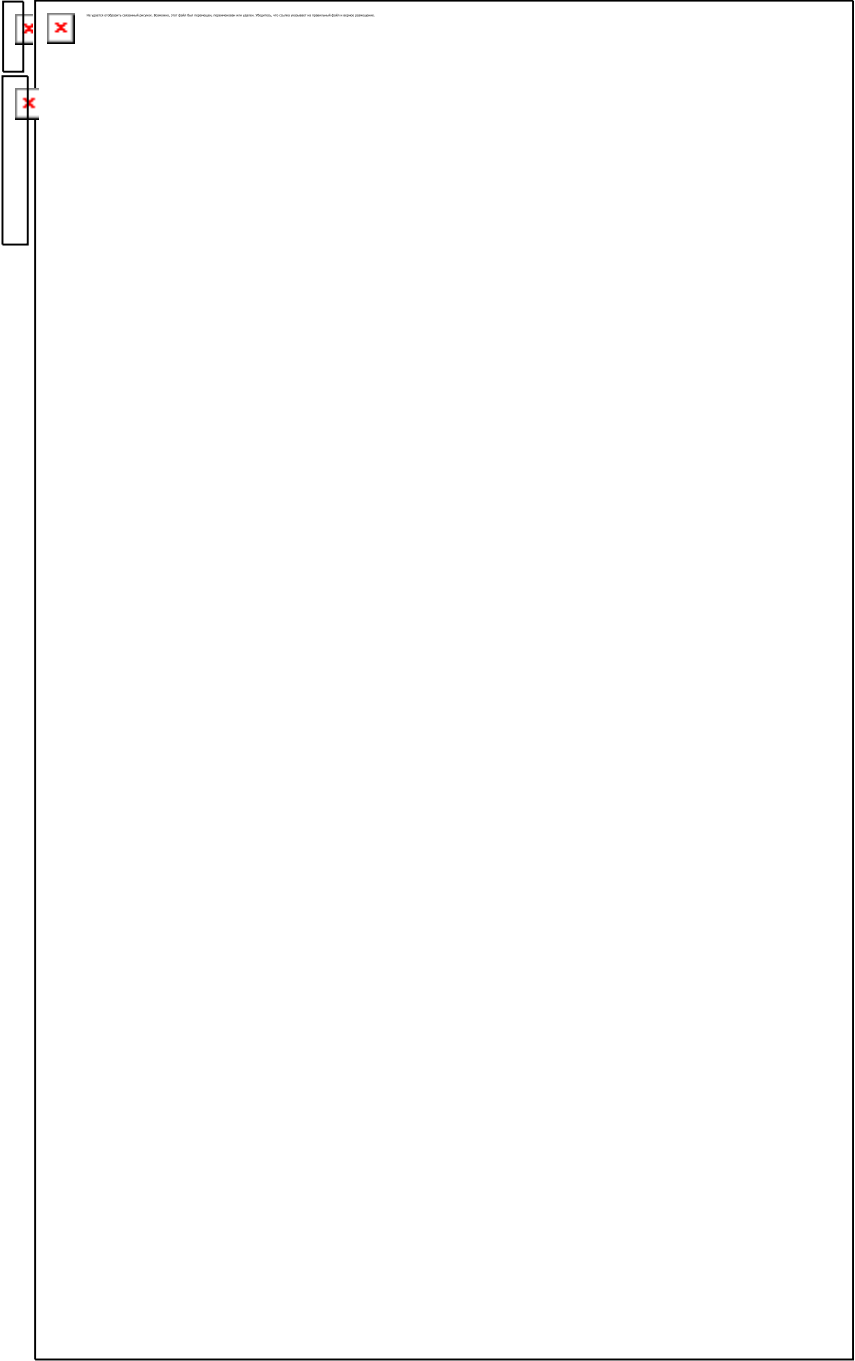



© 2010-2011 Издательство «Мир», Москва. Все права защищены. Воспроизведение или иное использование без разрешения издателя запрещено.

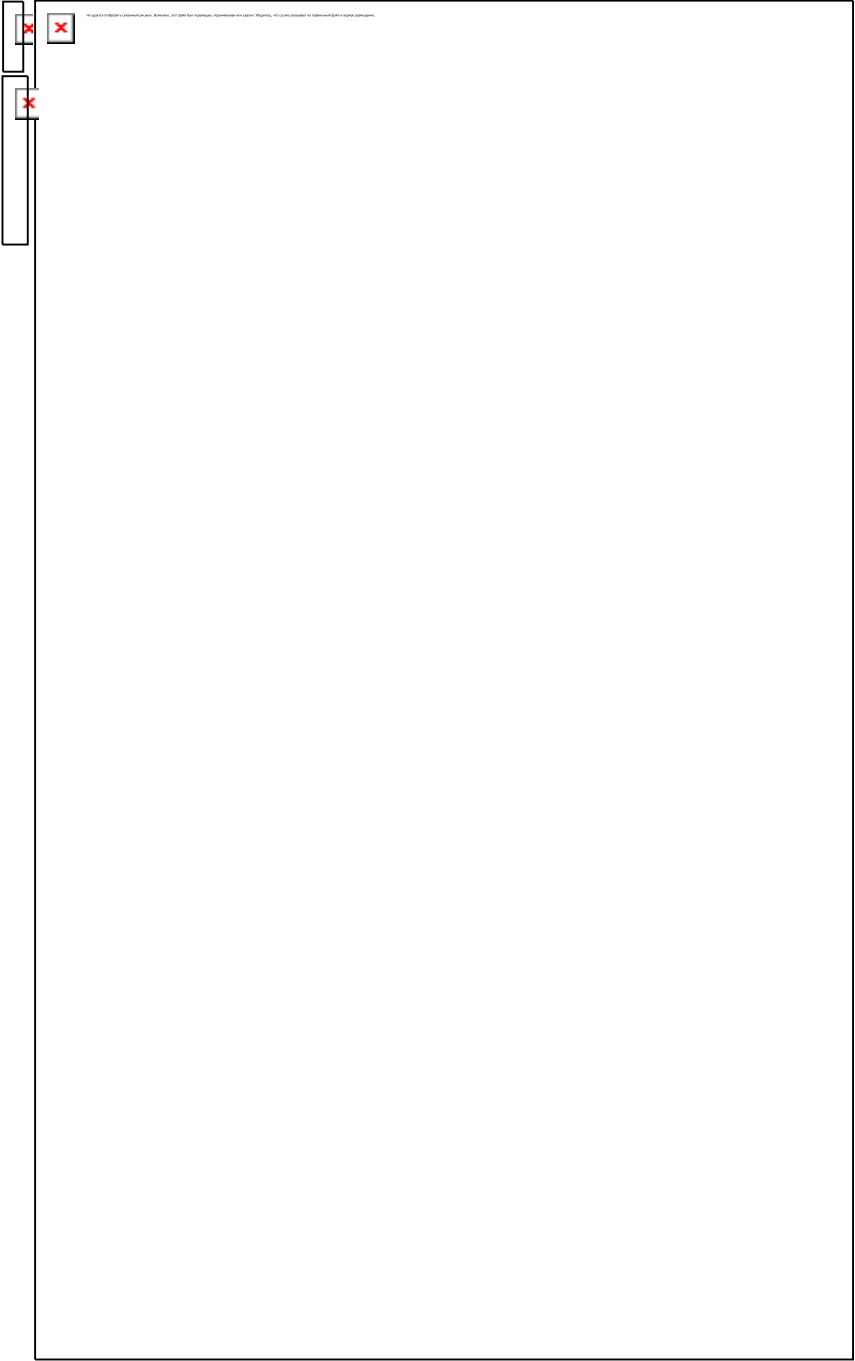



© 2019 Издательство «Лань». Все права защищены. Воспроизведение или иное использование без разрешения издательства запрещено.

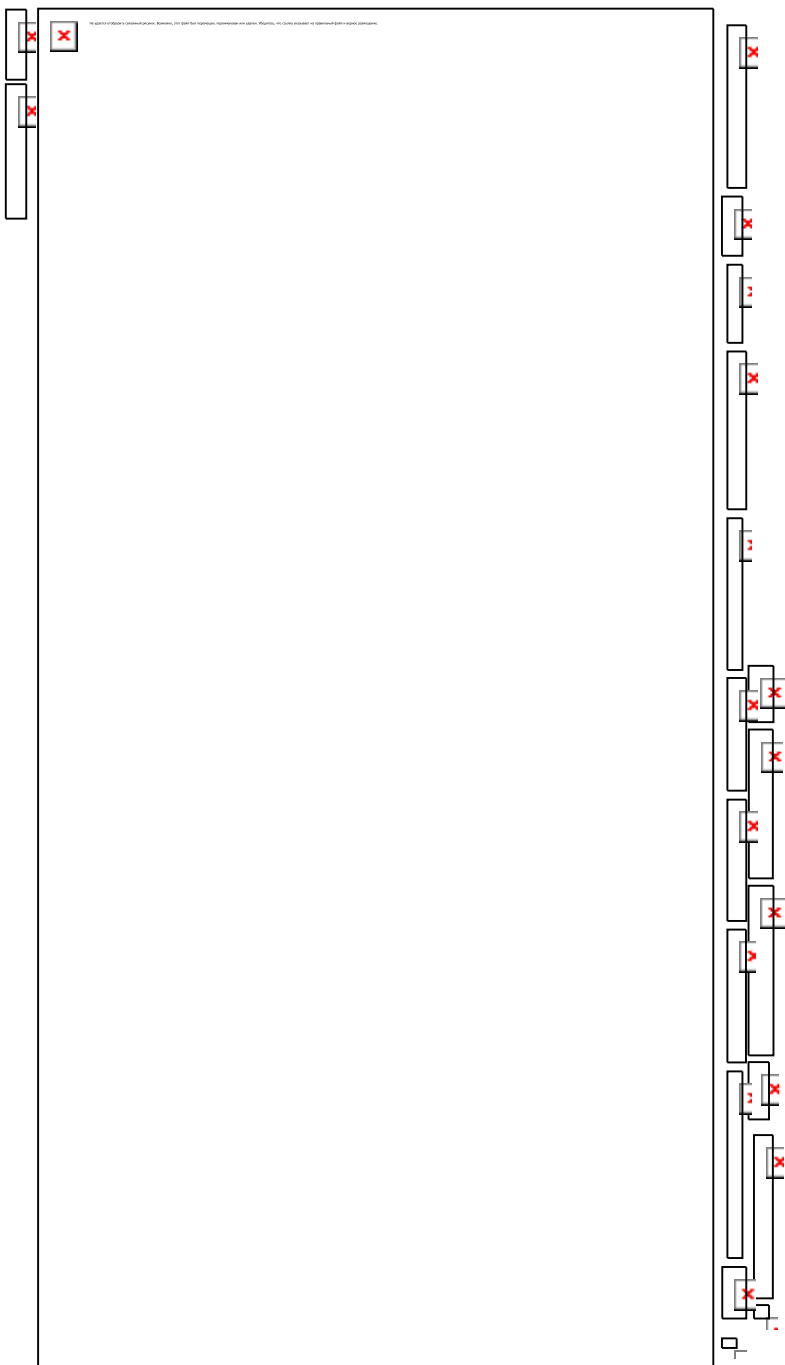



© 2019 Издательство «Мир». Все права защищены. Воспроизведение или иное использование без разрешения издателя запрещено.

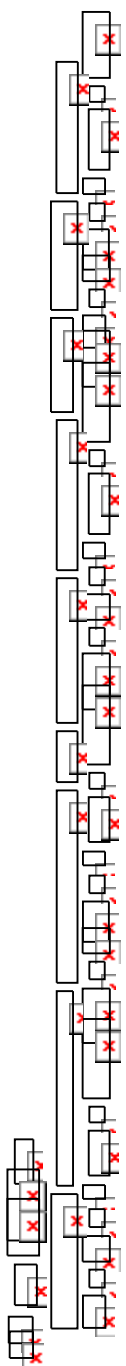

X

© 2019 Pearson Education, Inc. All rights reserved. No part of this publication may be reproduced, stored in a retrieval system, or transmitted, in any form or by any means, electronic, mechanical, photocopying, recording, or by any information storage or retrieval system, without prior written permission from Pearson Education, Inc.



© 2019 Издательство «Лань». Все права защищены. Воспроизведение или иное использование без разрешения издателя запрещено.

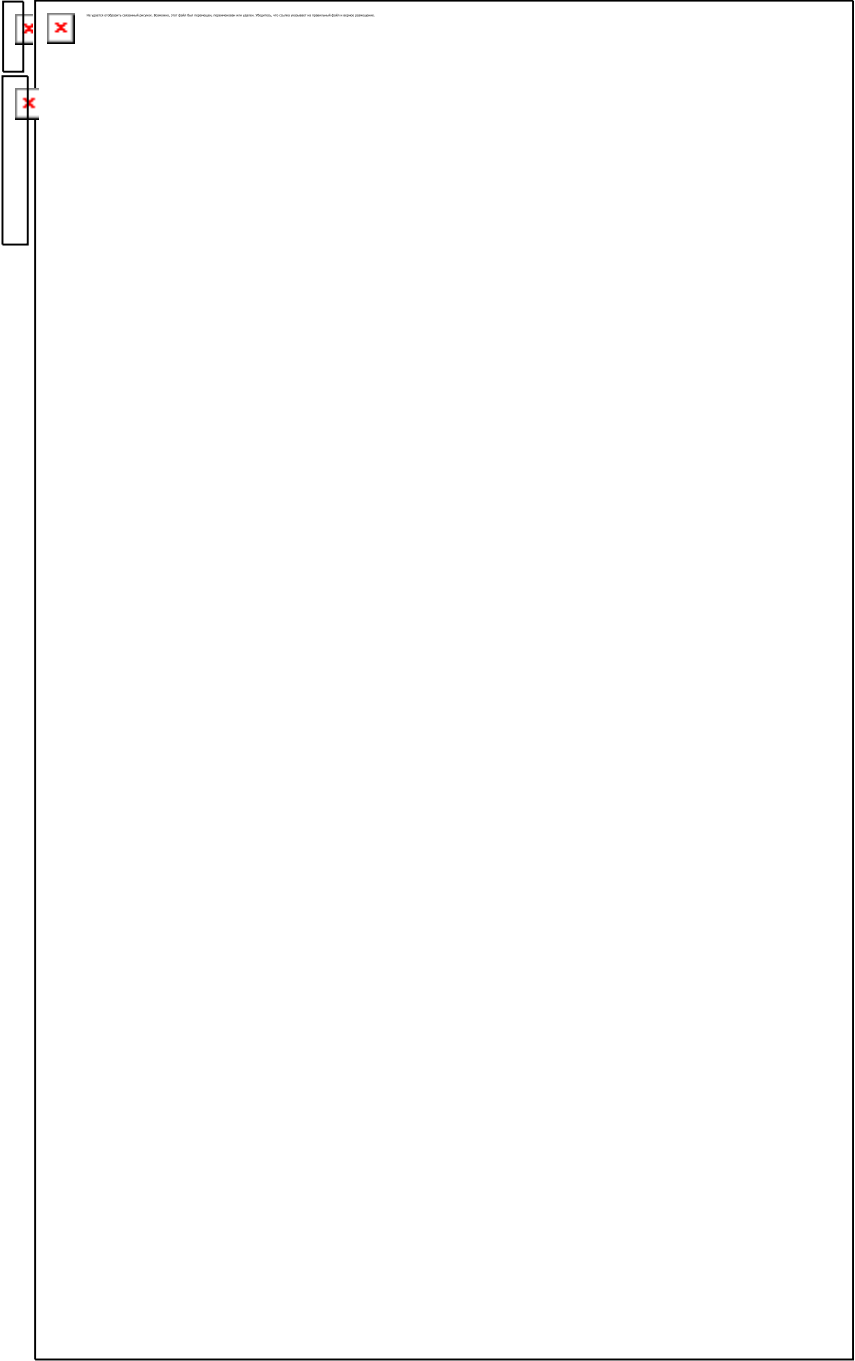



© 2010 Издательство «Мир». Все права защищены. Воспроизведение или иное использование без разрешения издателя запрещено.

A vertical musical score for a choir, featuring a single line of notes with various markings such as 'X', 'u', and 'v'. The notes are arranged in a vertical column, with some notes having 'X' marks above them and others having 'u' or 'v' marks below them. The score is oriented vertically on the page.

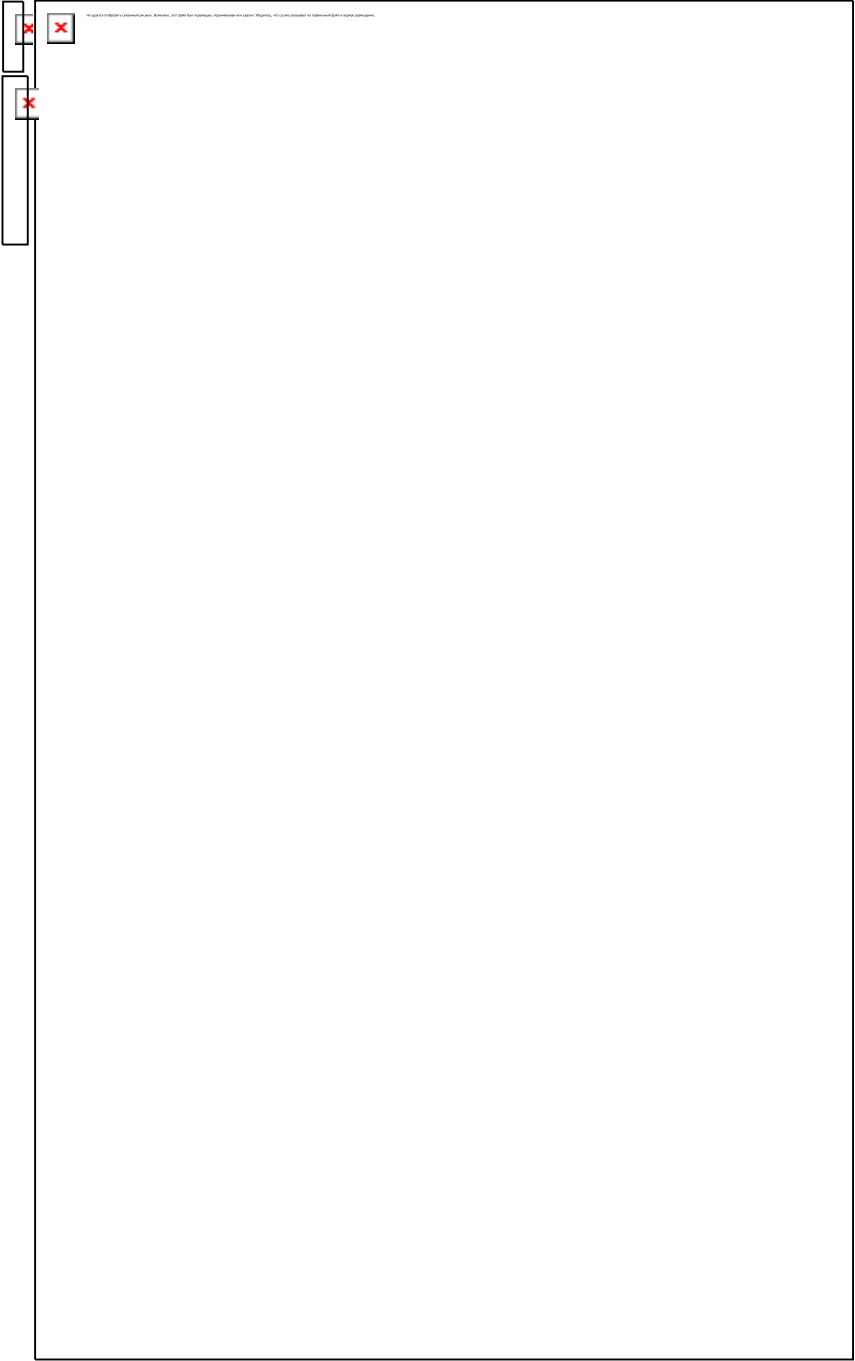



© 2019 Издательство «Мир». Все права защищены. Воспроизведение или иное использование без разрешения издателя запрещено.

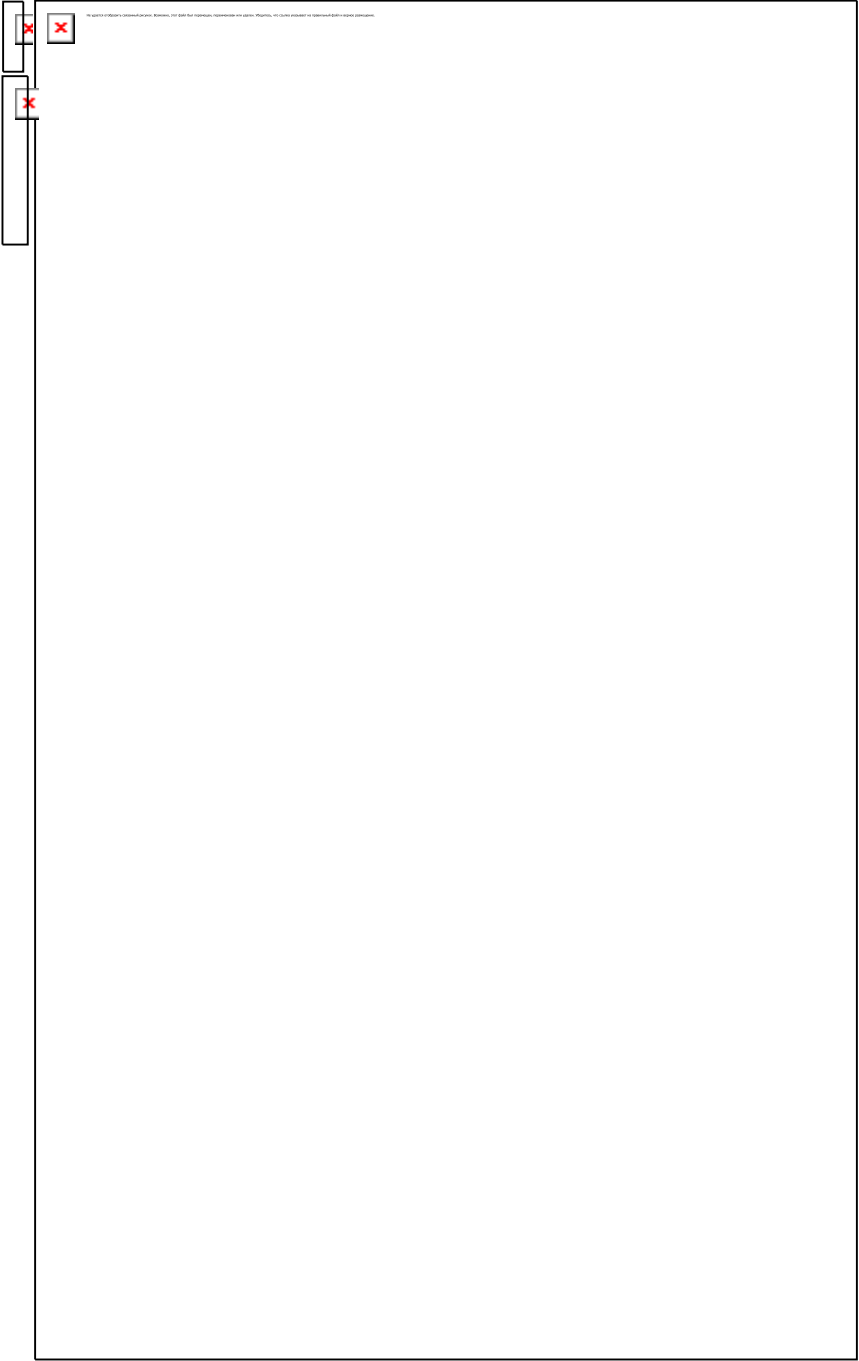



© 2010-2011 Издательство «Мир», Москва. Все права защищены. Воспроизведение или иное использование без разрешения издателя запрещено.

© 2017 Pearson Education, Inc. All rights reserved. This material is intended solely for educational use. No part of this publication may be reproduced, stored in a retrieval system, or transmitted, in any form or by any means, electronic, mechanical, photocopying, recording, or by any information storage or retrieval system, without the prior written permission of Pearson Education, Inc.

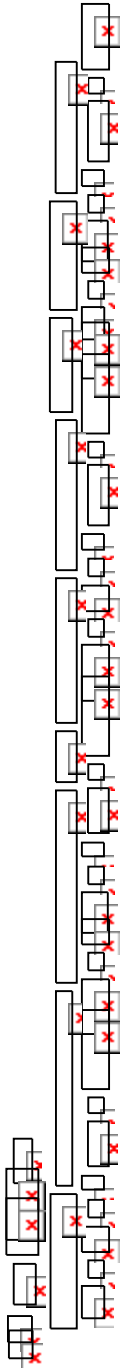

© 2017 Pearson Education, Inc. All rights reserved. This material is intended solely for educational use. No part of this publication may be reproduced, stored in a retrieval system, or transmitted, in any form or by any means, electronic, mechanical, photocopying, recording, or by any information storage or retrieval system, without the prior written permission of Pearson Education, Inc.



© 2000 by Pearson Education, Inc. All rights reserved. No part of this publication may be reproduced, stored in a retrieval system, or transmitted, in any form or by any means, electronic, mechanical, photocopying, recording, or by any information storage and retrieval system, without permission in writing from Pearson Education, Inc.

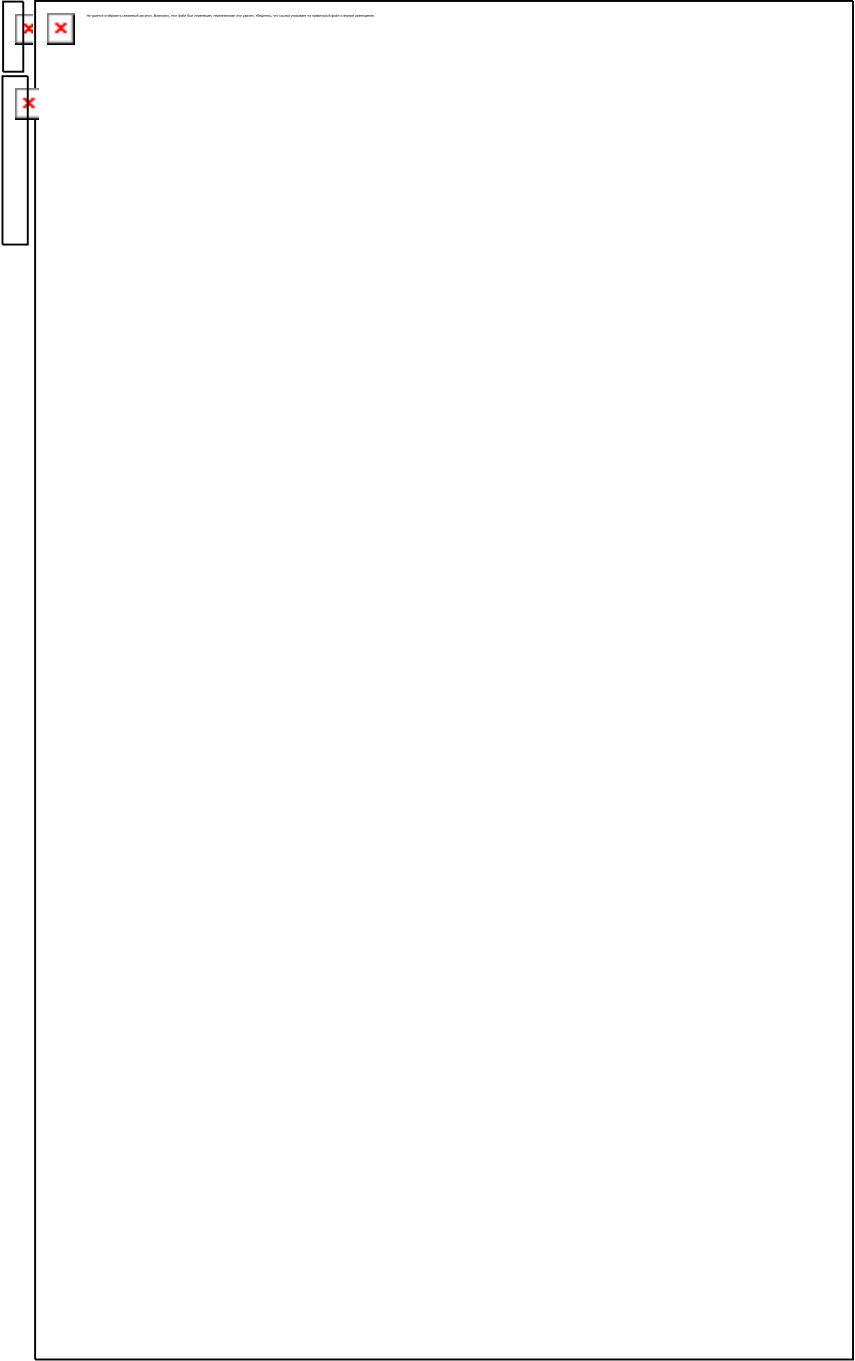



© 2010 Pearson Education, Inc. All rights reserved. No part of this publication may be reproduced, stored in a retrieval system, or transmitted, in any form or by any means, electronic, mechanical, photocopying, recording, or by any information storage and retrieval system, without permission in writing from Pearson Education, Inc.

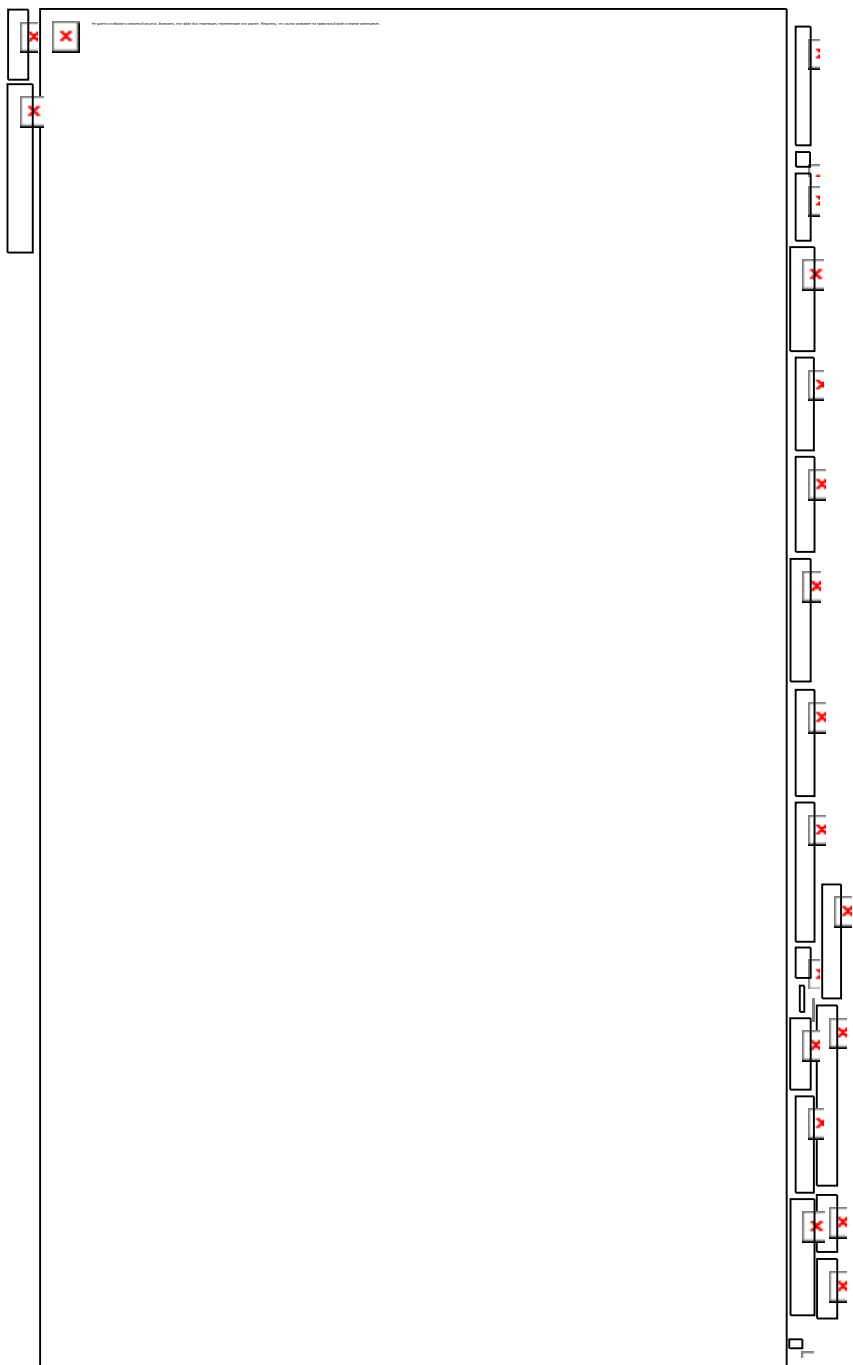



© 2010 Pearson Education, Inc. All rights reserved. This publication is protected by copyright. No part of this publication may be reproduced, stored in a retrieval system, or transmitted, in any form or by any means, electronic, mechanical, photocopying, recording, or by any information storage or retrieval system, without permission in writing from Pearson Education, Inc.

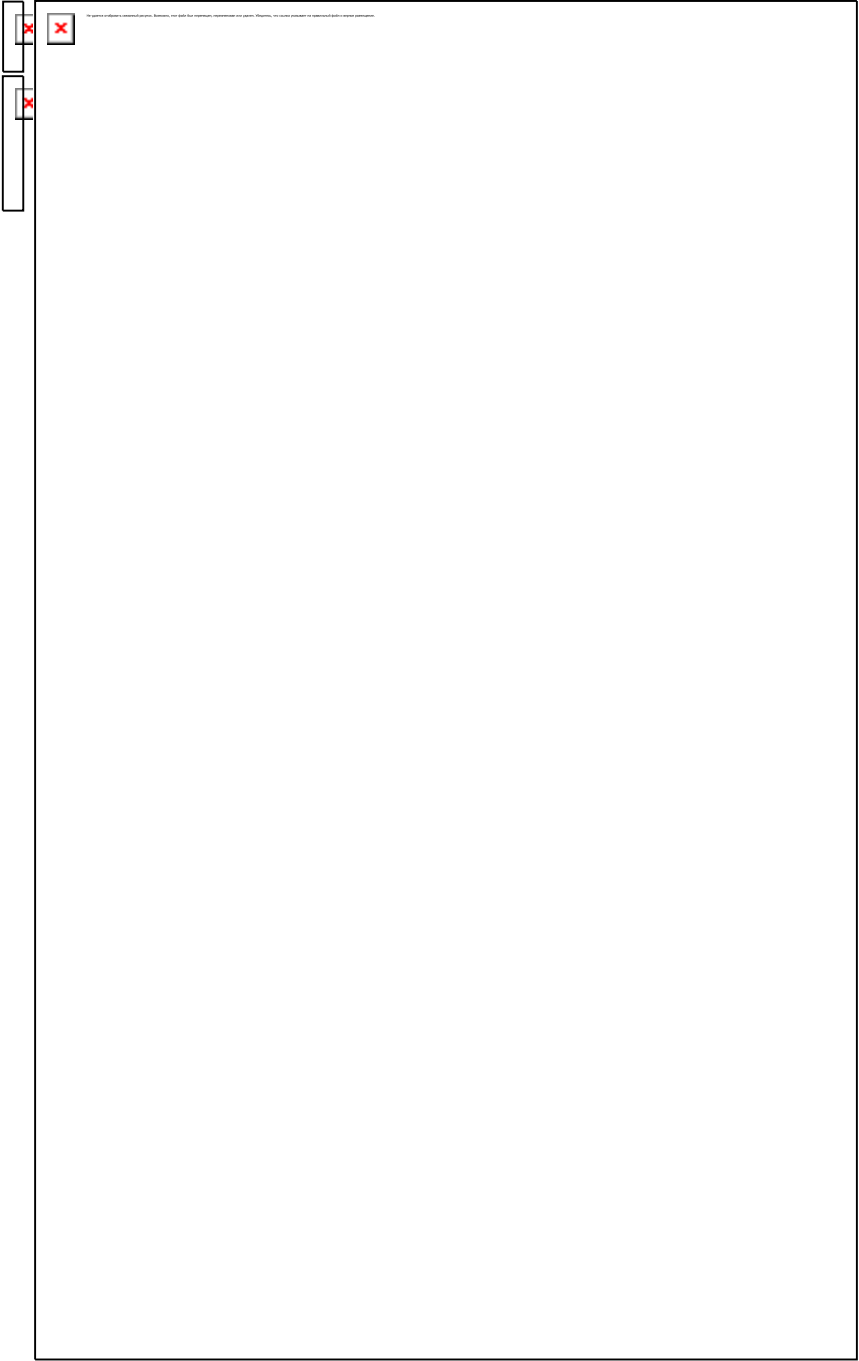



© 2010 Pearson Education, Inc. All rights reserved. No part of this publication may be reproduced, stored in a retrieval system, or transmitted, in any form or by any means, electronic, mechanical, photocopying, recording, or by any information storage and retrieval system, without permission in writing from Pearson Education, Inc.

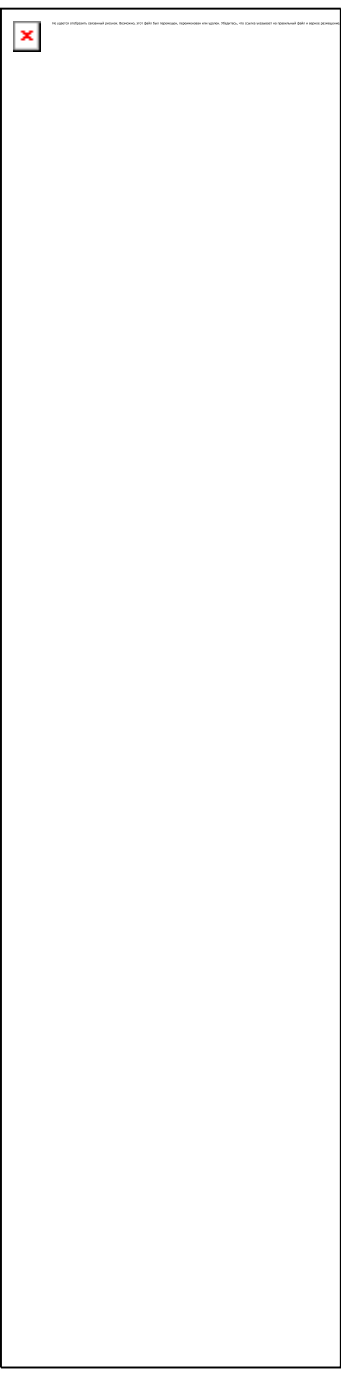
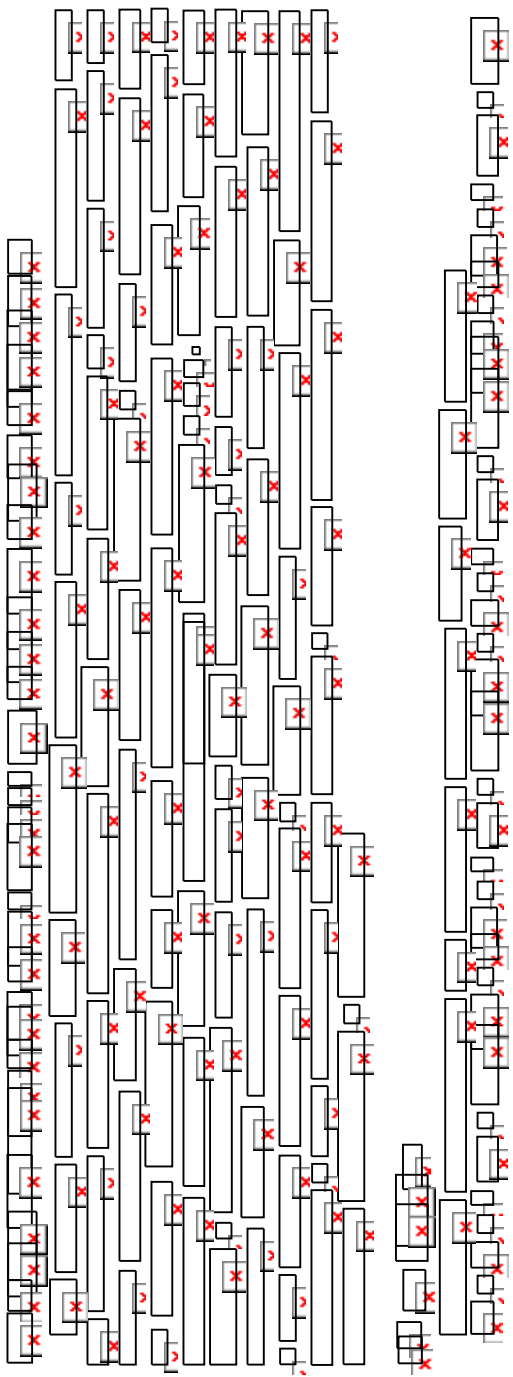



© 2000-2001 Microsoft Corporation. All rights reserved. Microsoft, the Microsoft Dynamics logo, and other names may be trademarks of Microsoft Corporation.

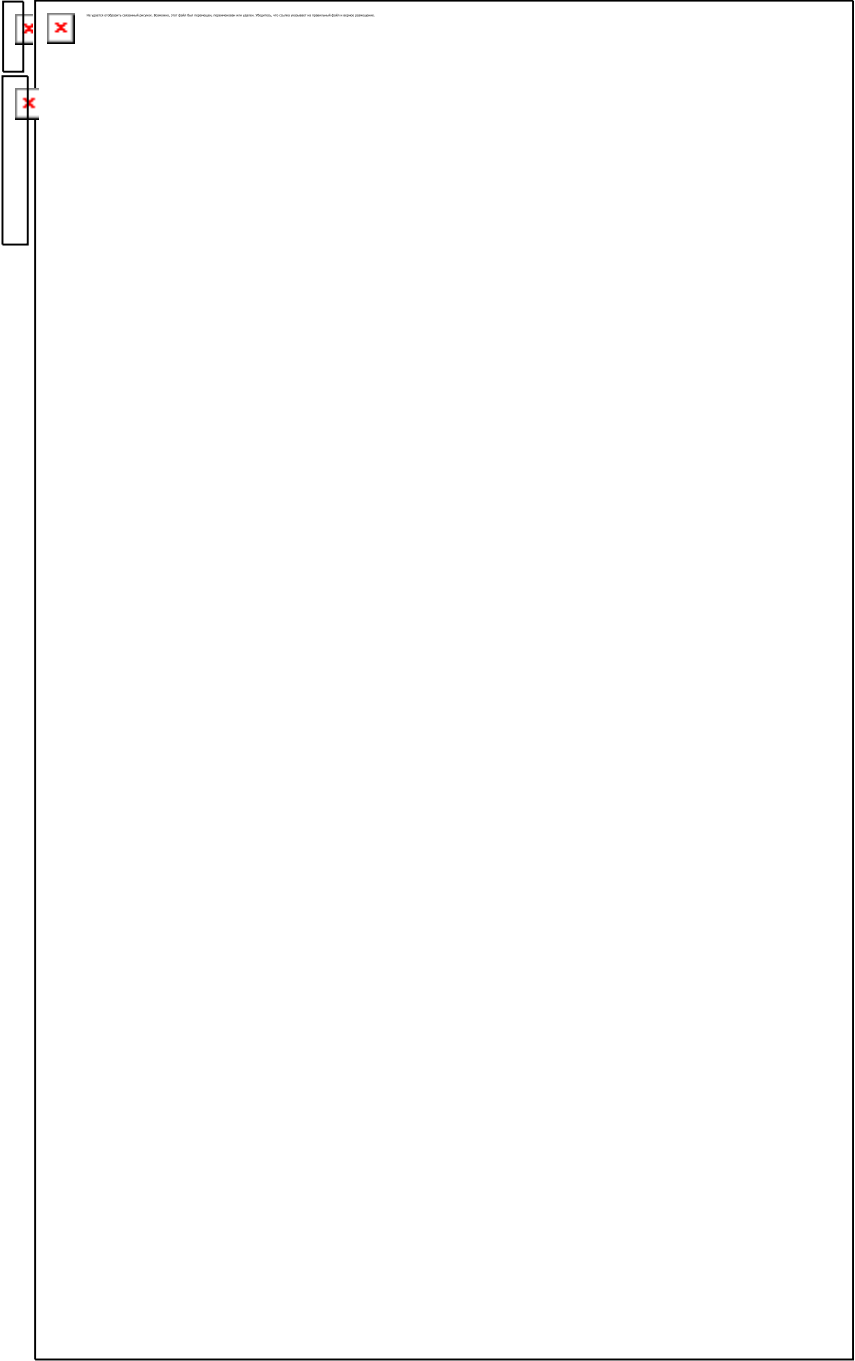



© 2010 Издательство «Мир». Все права защищены. Воспроизведение или иное использование без разрешения издателя запрещено.

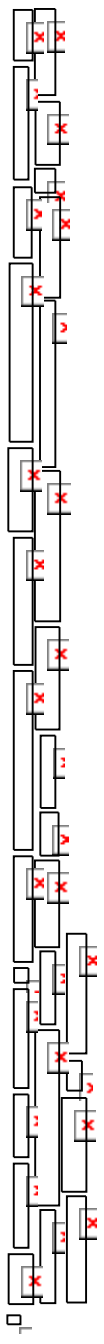





© 2019 Издательство «Мир». Все права защищены. Воспроизведение или иное использование без разрешения издателя запрещено.

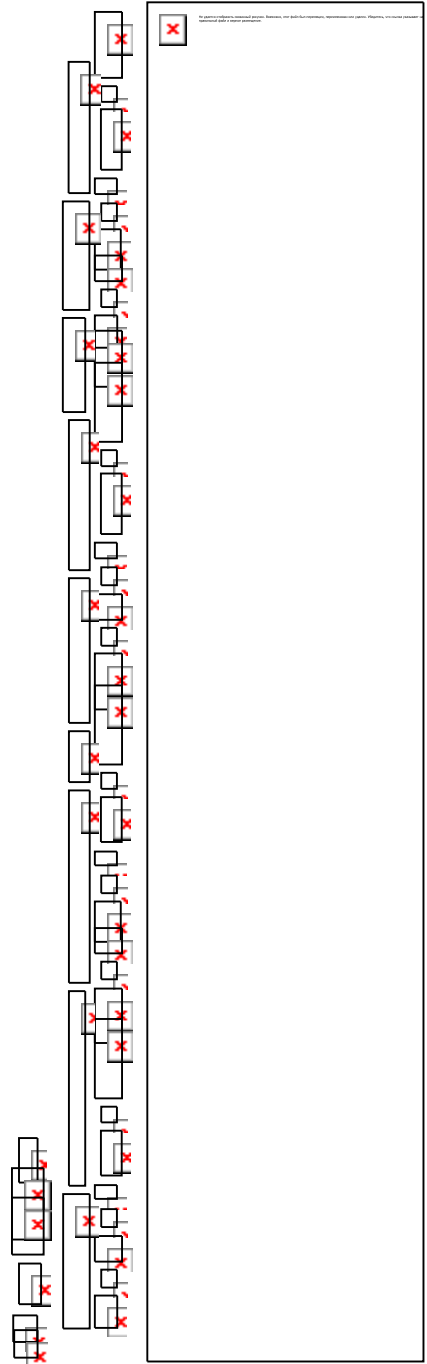
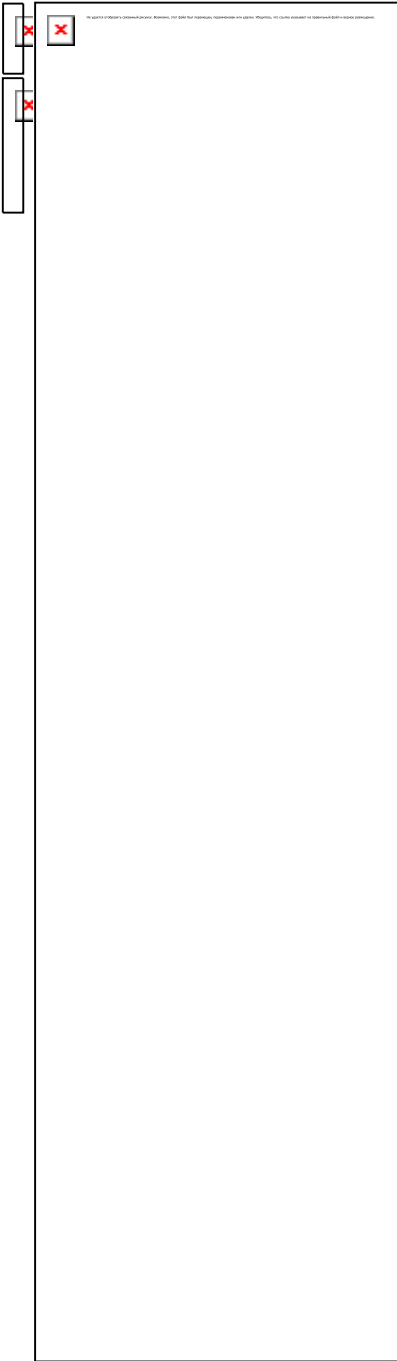



© 2000 Pearson Education, Inc. All rights reserved. This publication is protected by copyright. Permission to reproduce copies of this publication may be obtained from Pearson Education, Inc., 501 Boylston Street, Boston, MA 02116.

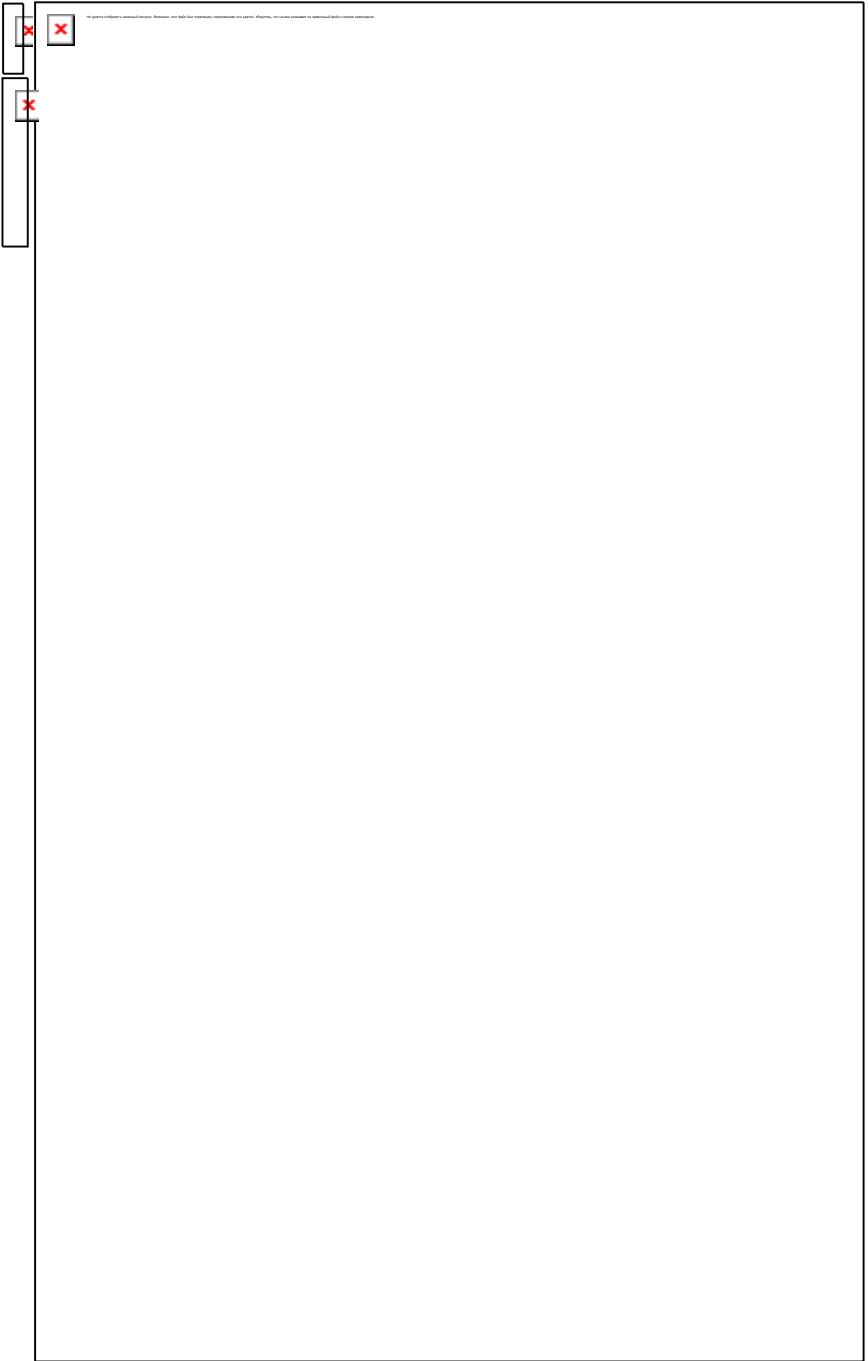



© 2000 Pearson Education, Inc. All rights reserved. No part of this publication may be reproduced, stored in a retrieval system, or transmitted, in any form or by any means, electronic, mechanical, photocopying, recording, or by any information storage and retrieval system, without permission in writing from Pearson Education, Inc.

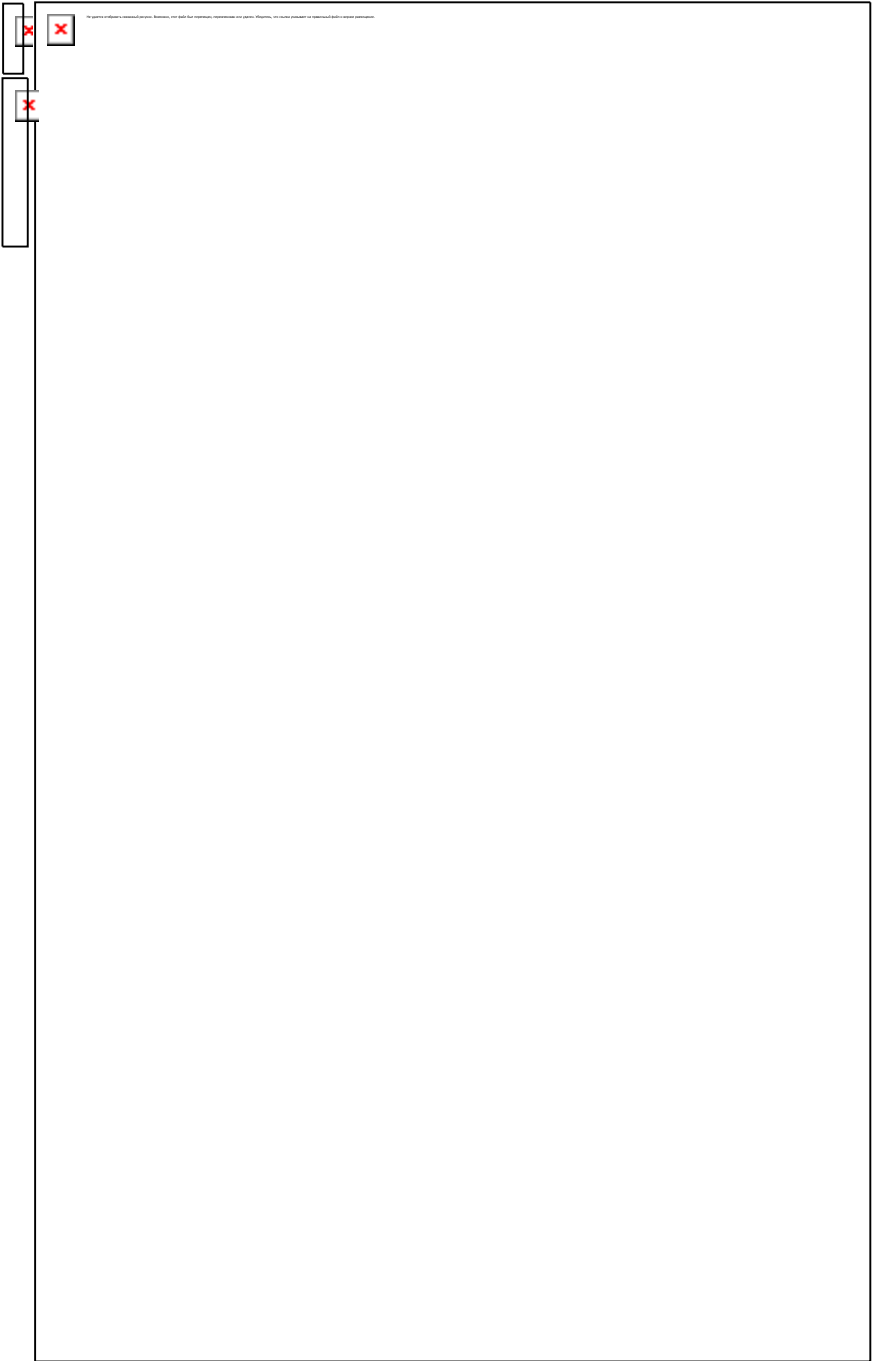



© 2010 Pearson Education, Inc. All rights reserved. No part of this publication may be reproduced, stored in a retrieval system, or transmitted, in any form or by any means, electronic, mechanical, photocopying, recording, or by any information storage and retrieval system, without permission in writing from Pearson Education, Inc.



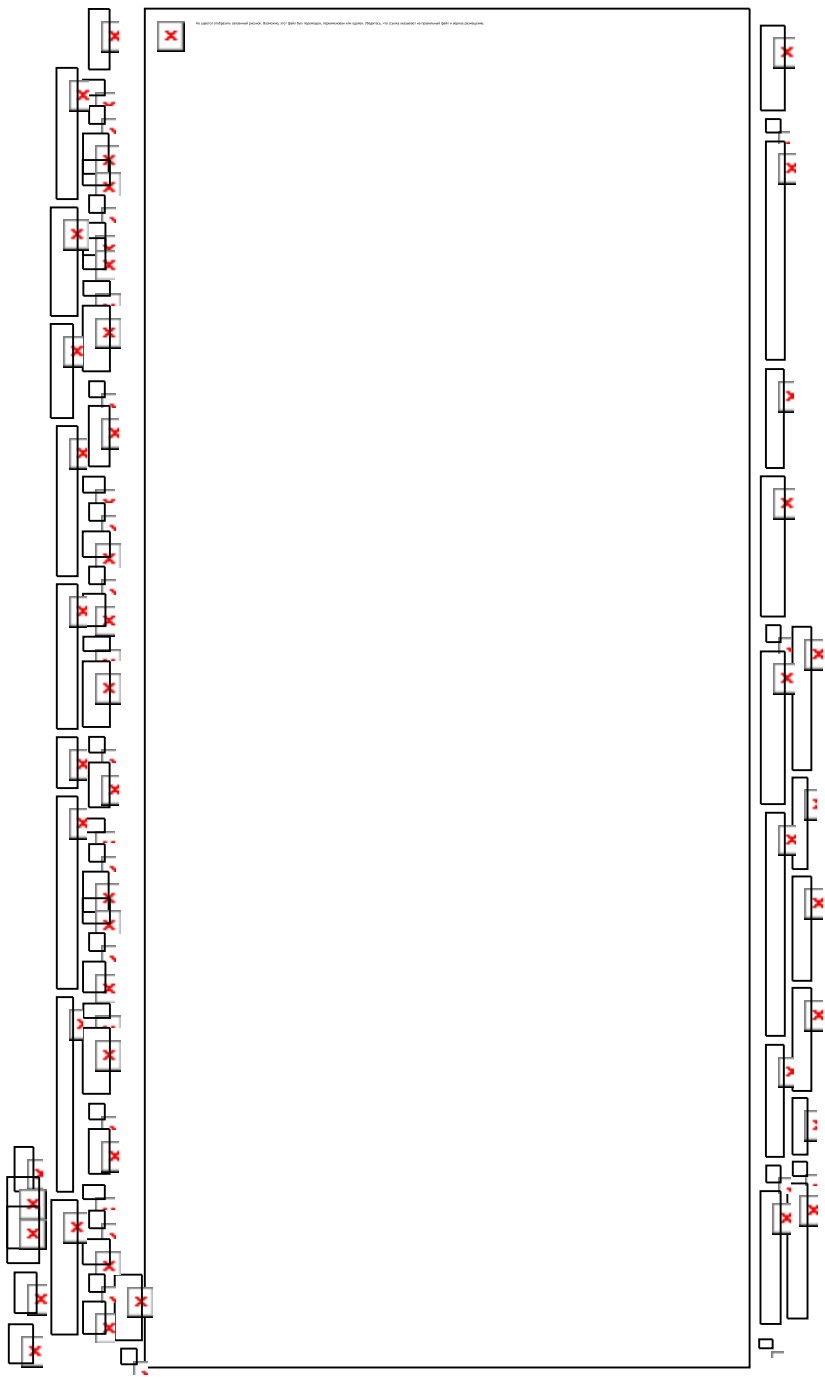

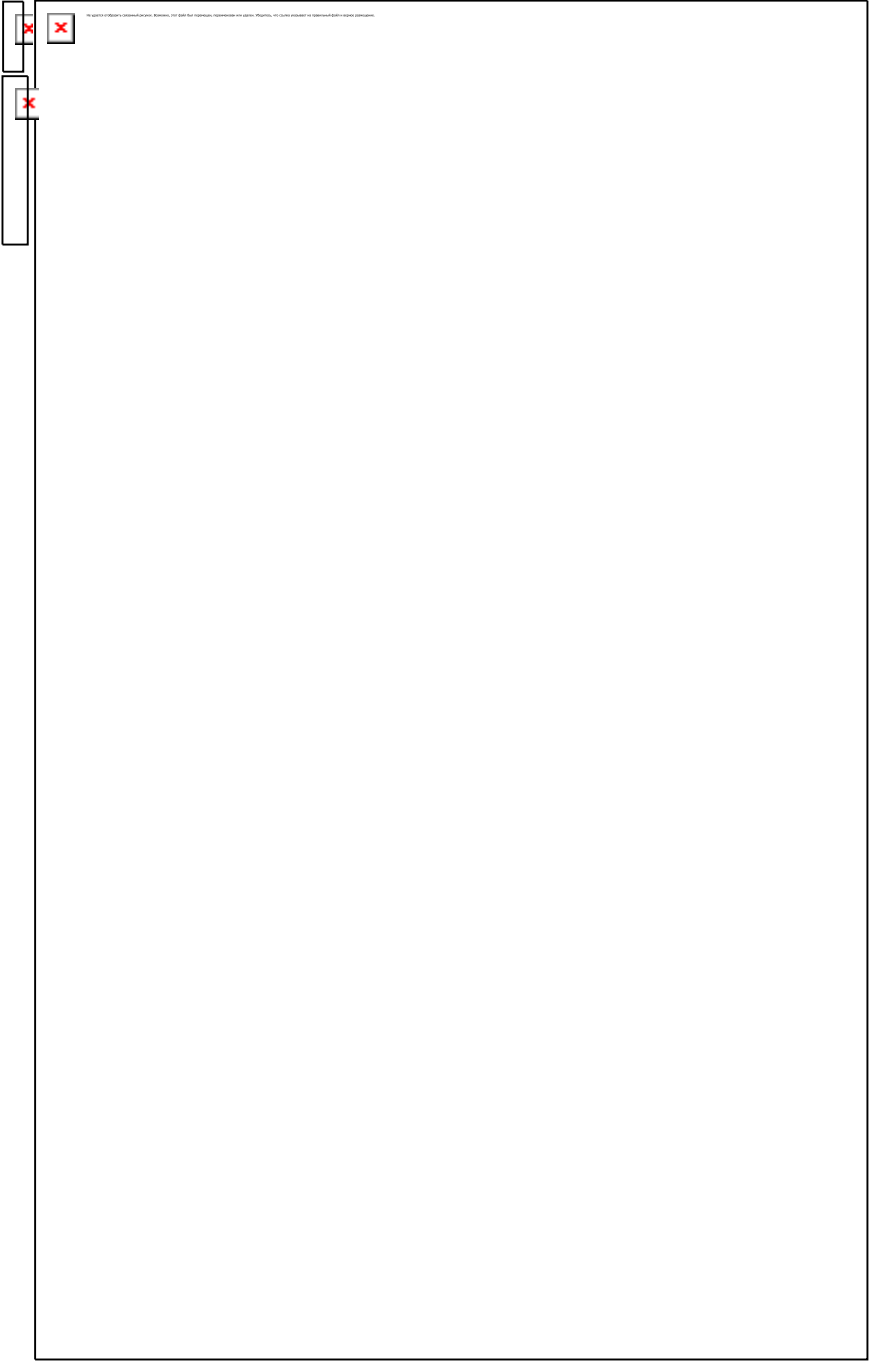



Мы рады видеть вас в нашем классе. Пожалуйста, не забудьте принести с собой учебники и тетради.

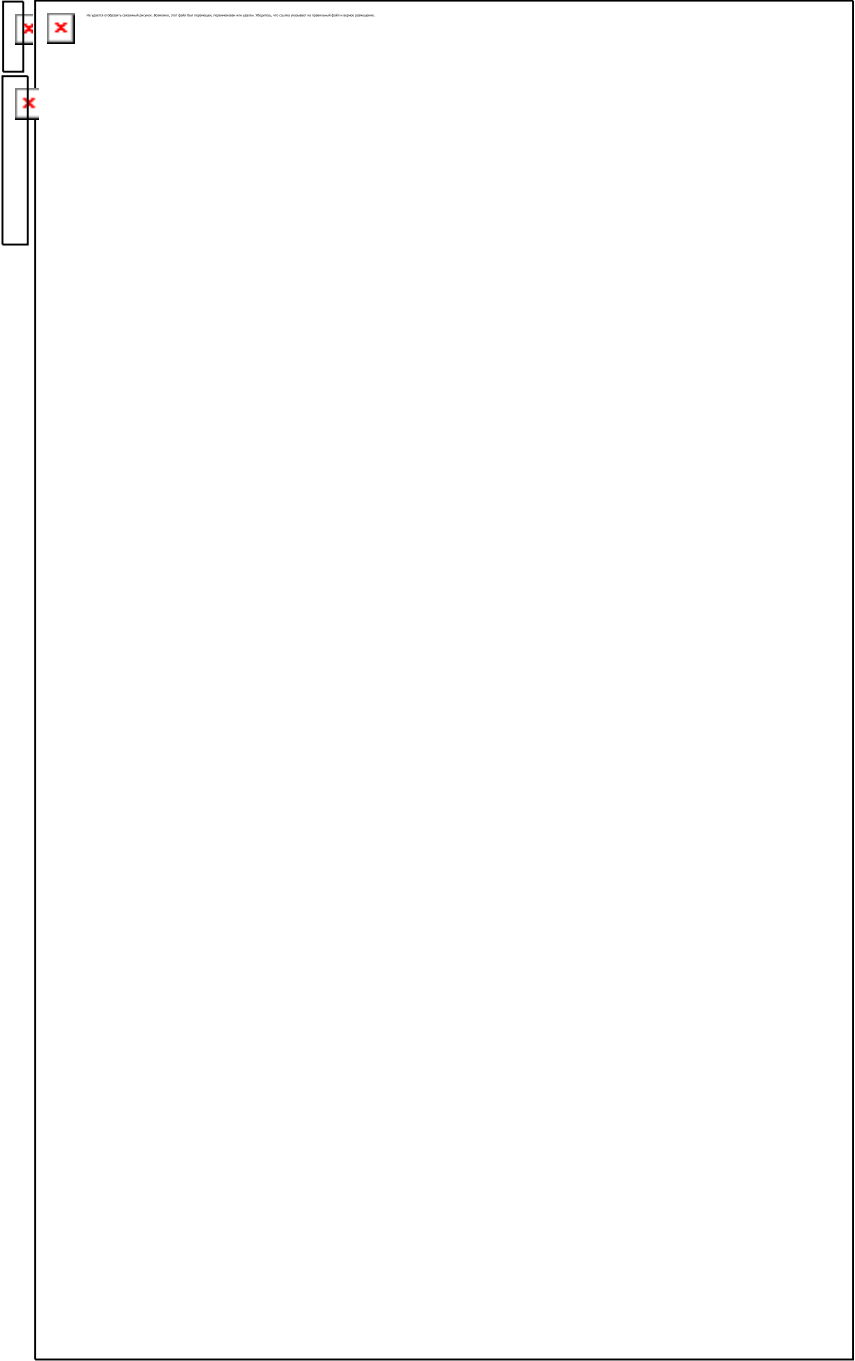



© 2019 Издательство «Мир». Все права защищены. Воспроизведение или иное использование без разрешения издателя запрещено.

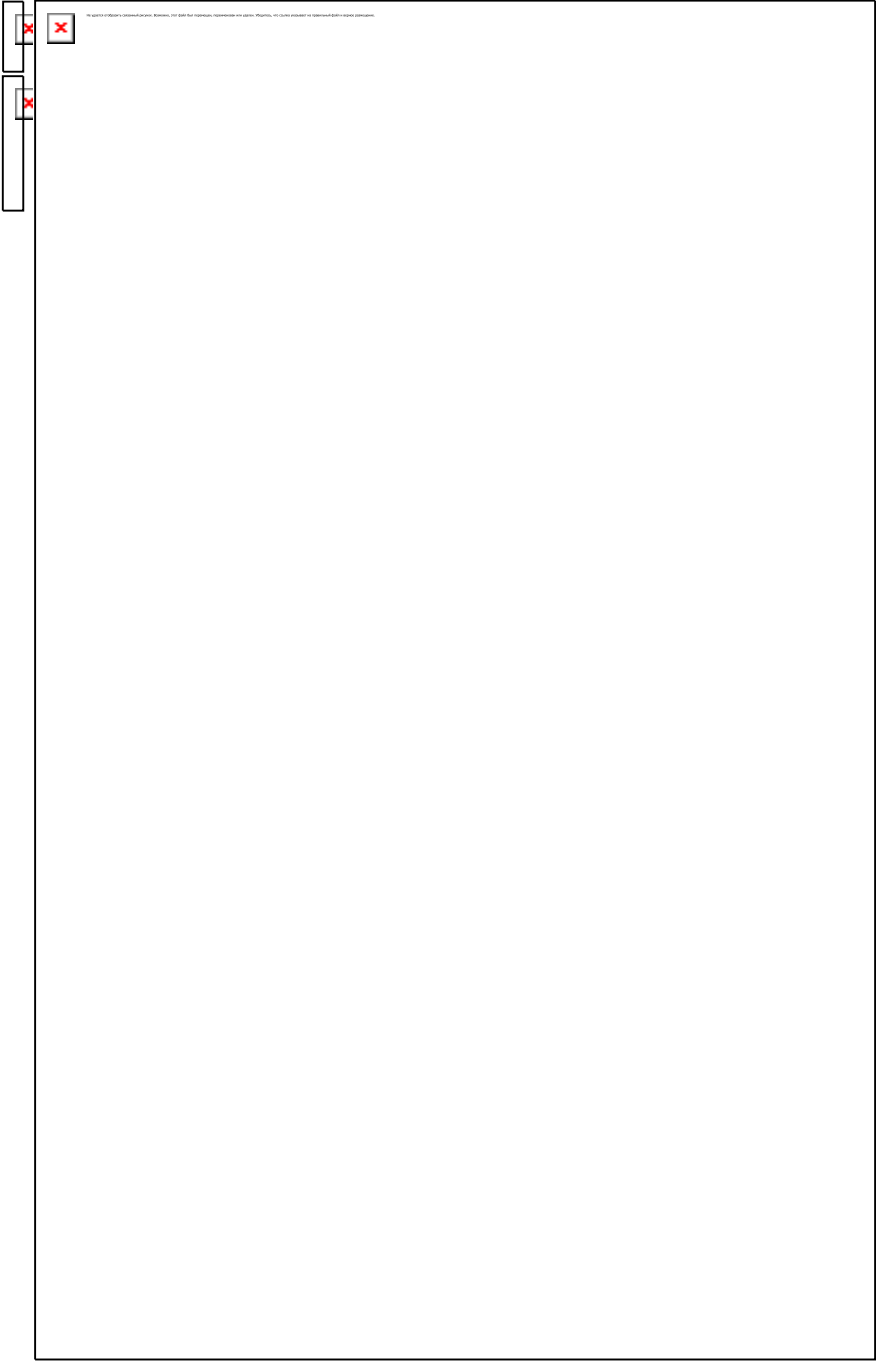

✘

© 2013 Издательство «Мир». Все права защищены. Воспроизведение или иное использование без разрешения издателя запрещено.

✘

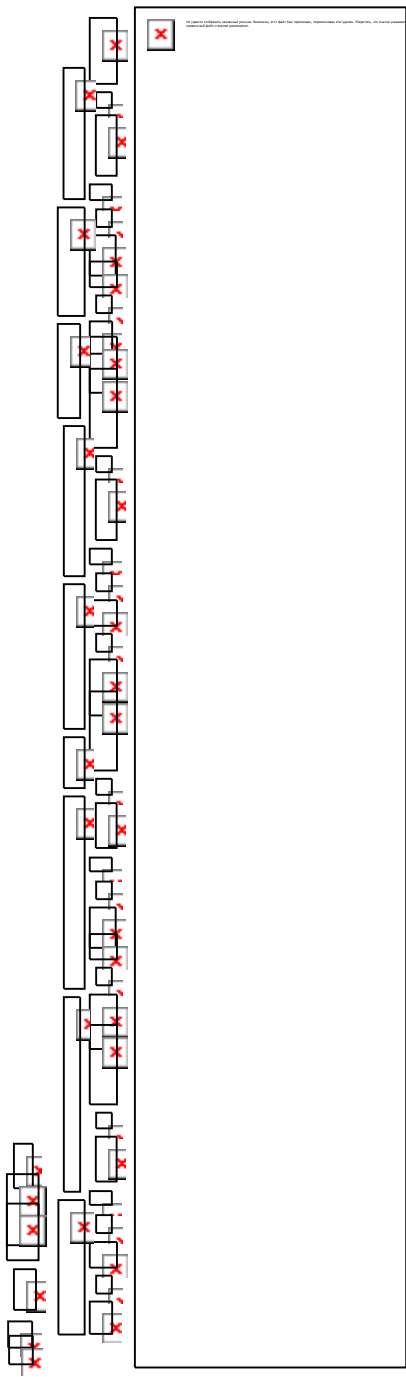

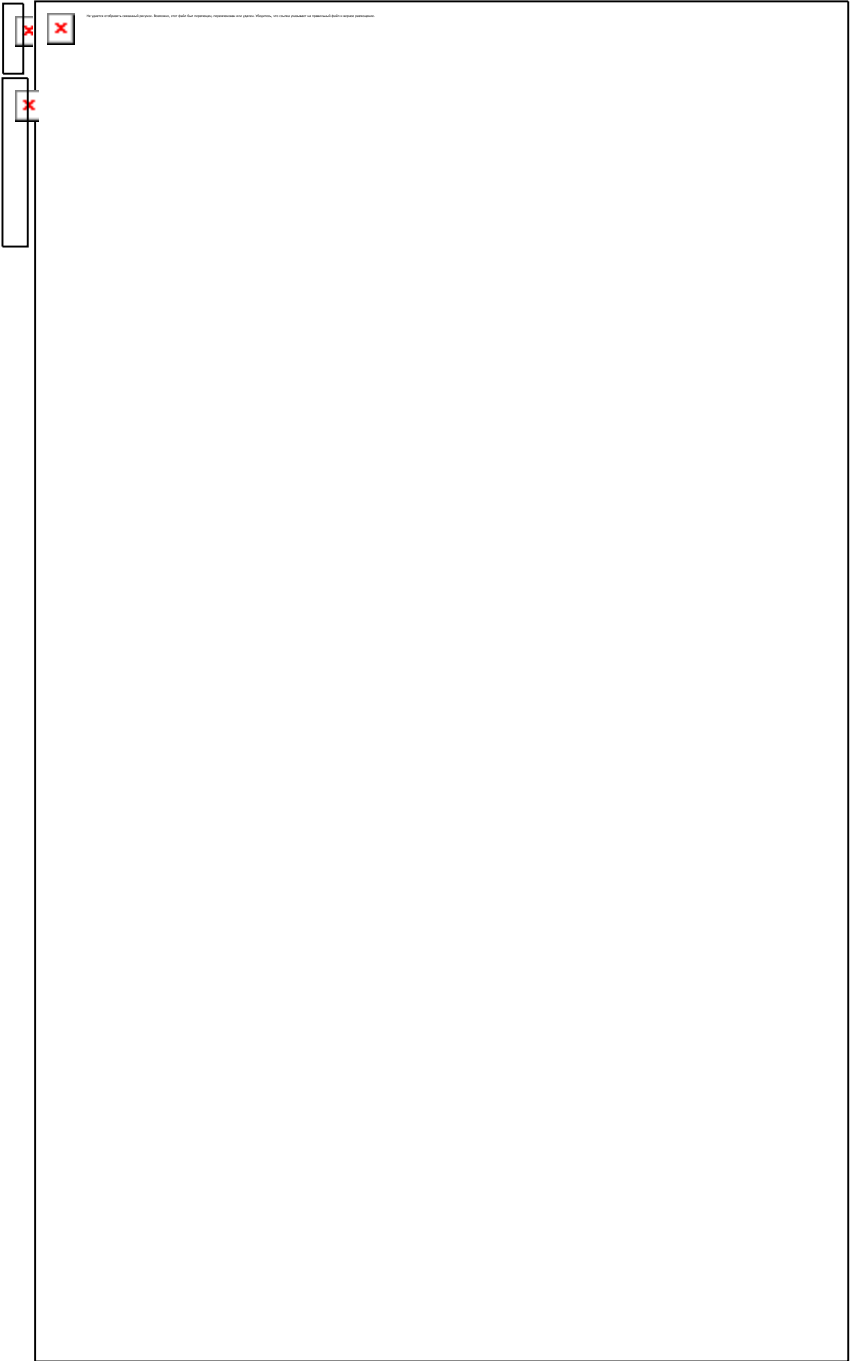



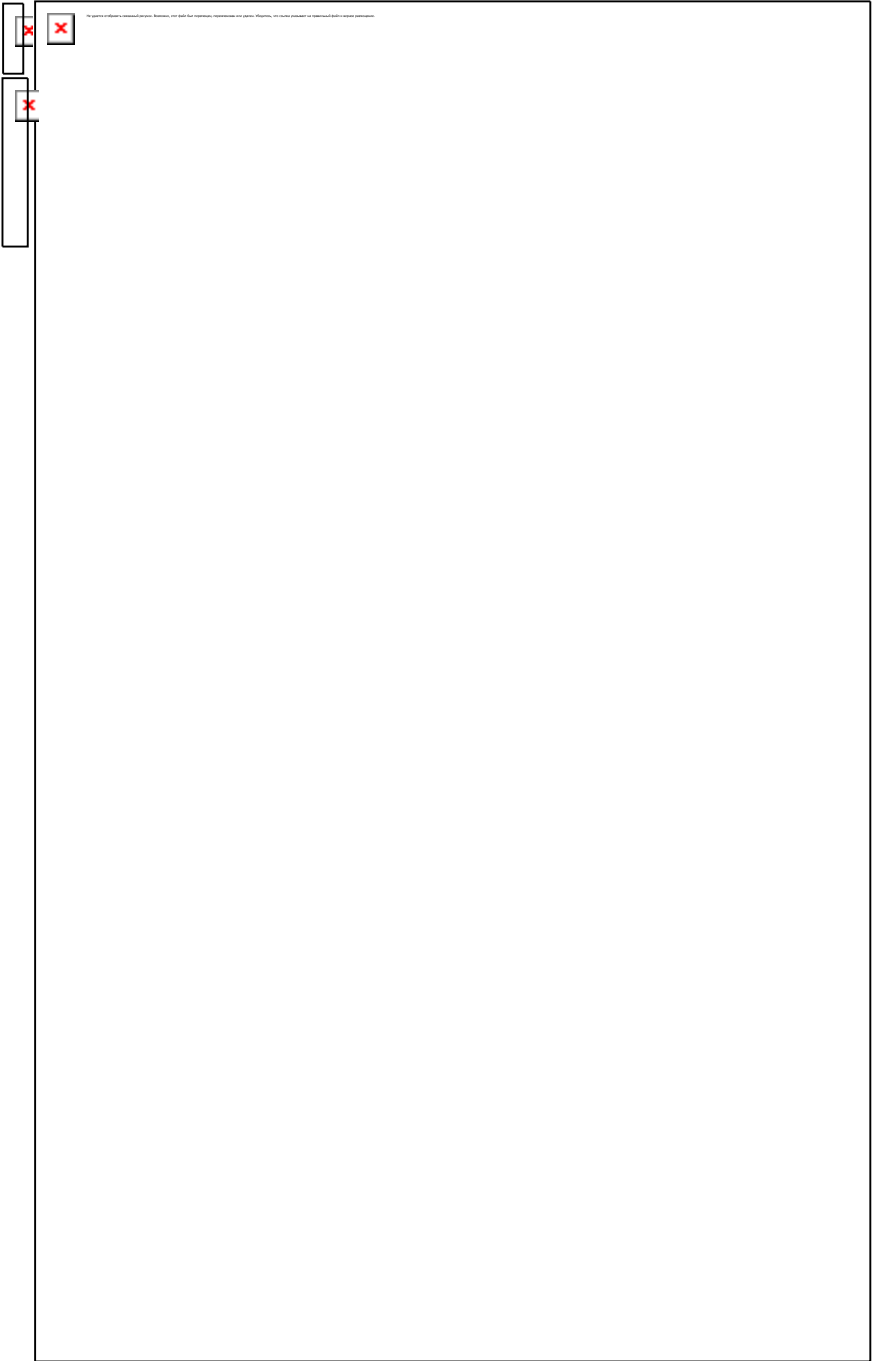



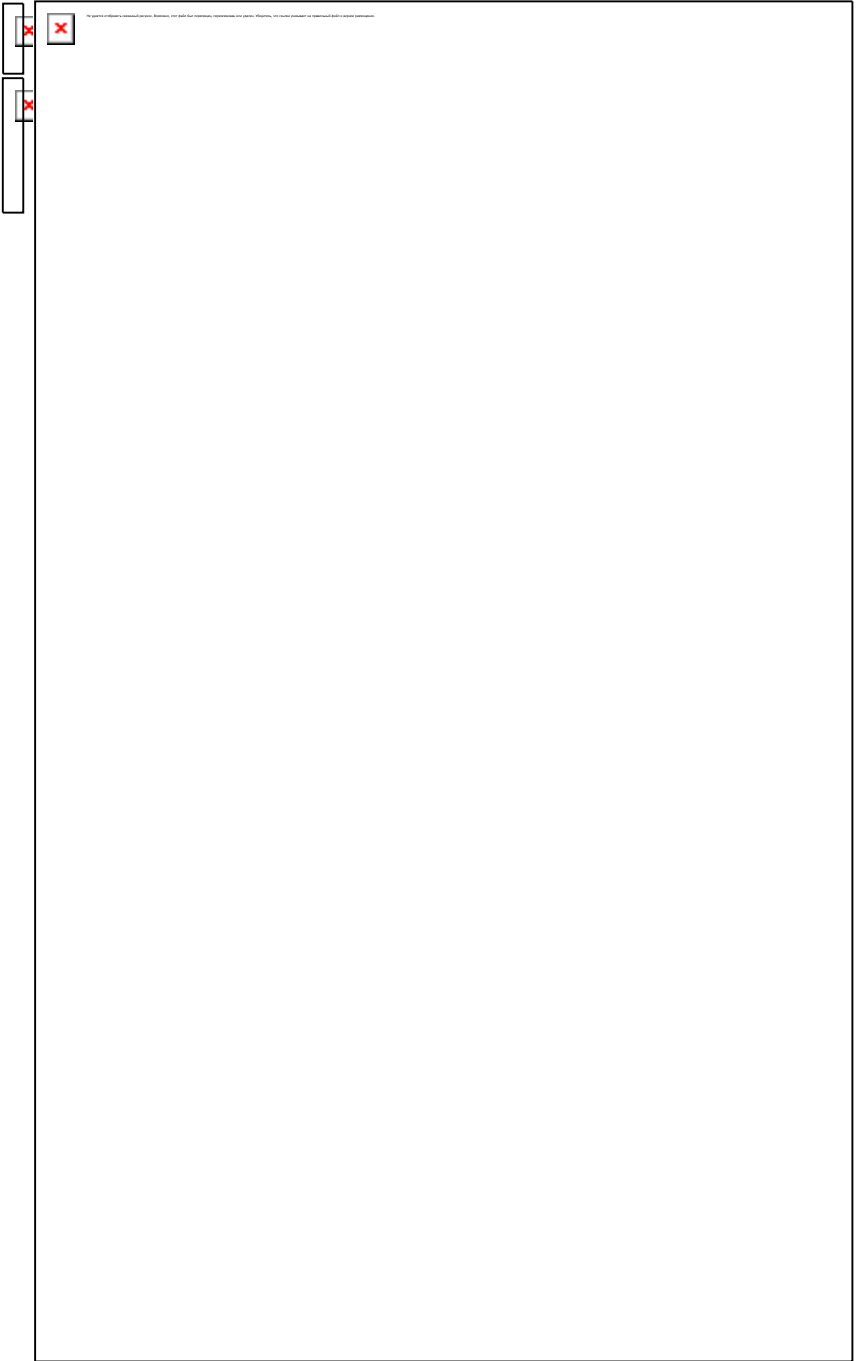

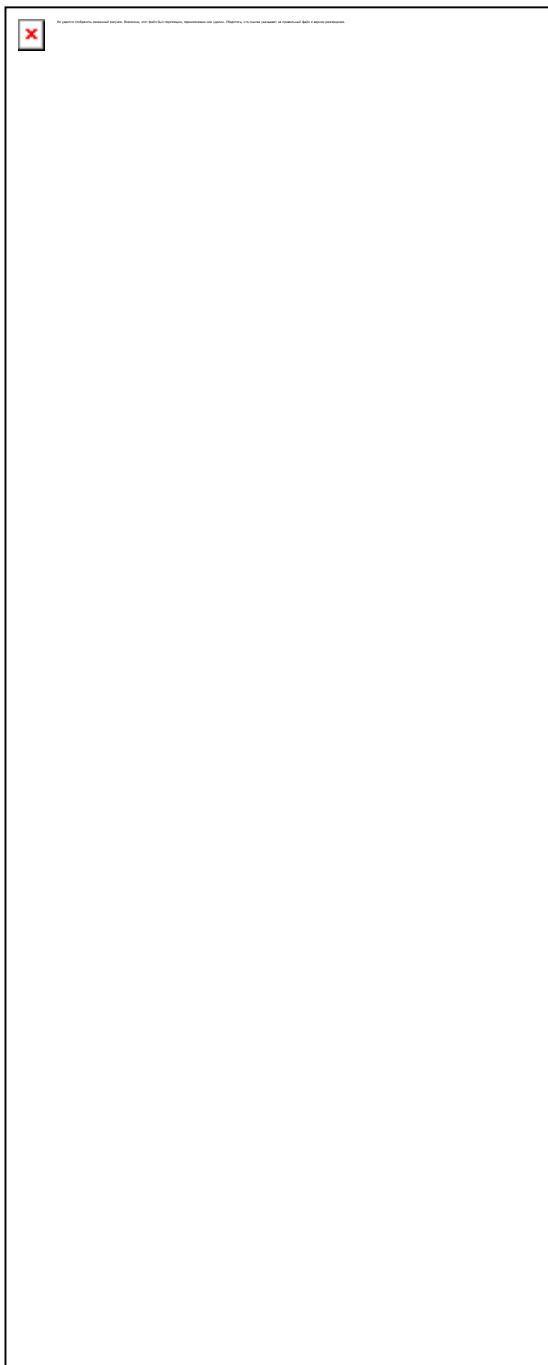

СПИСОК РЕКОМЕНДУЕМОЙ ЛИТЕРАТУРЫ

Алиев Ю. Б. Пение на уроках музыки: конспекты уроков, репертуар, методика. — М., 2005.

Альбова Е., Шереметьева Н. Вокально-хоровые упражнения для начальной школы. — М.; Л.: Государственное музыкальное издательство, 1949.

Багадуров В. А. Воспитание и охрана детского голоса: Сб. статей. — М., 1953.

Вопросы вокально-хорового развития школьников: Интонация и строй / Сост. Б.Э. Биринская. — Л., 1977.

Гембицкая Е. Я. Из опыта работы с хором учащихся средней школы. — М., 1960.

Добровольская Н. Н. Вокальные упражнения в школьном хоре. Вып. 1: 1—4 классы. — М., 1964.

Добровольская Н. Н. Орлова Н. Д. Что надо знать учителю о детском голосе. — М., 1972.

Емельянов В. В. Развитие голоса. Координация и тренинг. — СПб., 1997.

Живов В. Л. Хоровое исполнительство: Теория. Методика. Практика. — М., 2003.

Куликова Н. Ф. К вопросу о работе с неточно интонирующими учащимися первого класса // Музыкальное воспитание в школе. Вып. 11. — М., 1976.

Лукашин А. М., Перепелкина А. Вокально-хоровые упражнения на уроках пения в общеобразовательной школе. — М., 1964.

Малинина Е. М. Вокальное воспитание детей. — Л.: Музыка, 1966. — 87 с.

Никольская-Береговская К. Ф. Русская вокально-хоровая школа: От древности до XXI века: учебное пособие для студентов высших учебных заведений. — М., 2003.

Огороднов Д. Е. Музыкально-певческое воспитание в общеобразовательной школе. — Л., 1972.

Осеннева М. С., Самарин В. А., Уколова Л. И. Методика работы с детским вокально-хоровым коллективом: учебное пособие для студентов музыкально-педагогических факультетов. — М., 1999.

Распевание в школьном хоре / Сост. Н. Добровольская. — М.: Музыка, 1969. — 90 с.

Рачина Б. С . Распевание в детском хоре. 210 упражнений [Ноты] : учебно-методическое пособие. — СПб.: Композитор, 2016. — 104 с.

Рачина Б. С . Технологии и методика обучения музыке в общеобразовательной школе. — СПб.: «Композитор, 2007. — С. 103.

Садовников В. И. Орфоэпия в пении. — М ., 1952.

Соколов В. Г. Работа с хором. — М ., 1983.

Струве Г. А. Музыка для всех. — М ., 1978.

Струве Г. А. Хоровое сольфеджио. — М ., 1986.

Струве Г. А. Школьный хор. — М ., 1981.

Стулова Г. П. Развитие детского голоса в процессе обучения пению. — М ., 1992.

Стулова Г. П. Теория и практика работы с детским хором. — М., 2002.

Яковлев А. С . Физиологические закономерности певческой атаки. — Л ., 1971.